

jura®



Lietošanas instrukcija kafijas automātam J6/J600

JURA kafijas un espresso automātu starptautiskā garantija

Cien. klient!

Pateicamies Jums, ka iegādājaties JURA espresso un kafijas automātu! Ceram, ka esi esat apmierināts ar pirkumu. Gadījumā, ja Jūsu JURA espresso un kafijas automātam ir nepieciešams garantijas remonts, lūdzam sazināties ar veikalu, kurā tas tika iegādāts, JURA vietējo pārstāvniecību vai pie oficiālajiem izplatītājiem (skat. www.jura.com). Lai nerastos liekas neērtības un pārpratumi, iesakām rūpīgi izlasīt visus nosacījumus, pirms vērsties pie pārstāvniecības vai pilnvarotā apkopes darbinieka.

Garantija

Ar šo garantiju JURA nodrošina, ka noteiktā periodā pēc iegādes datuma precei neradīsies materiālu vai kopējās kvalitātes radīti bojājumi. Ja garantijas perioda laikā kafijas automātam radīsies kāds bojājums - nekvalitatīvu materiālu lietošanas vai sliktas kvalitātes dēļ, tad saskaņā ar zemāk norādītajiem nosacījumiem: JURA oficiālie pārstāvji, pilnvarotie apkopes darbinieki vai izplatītāji salabos vai aizvieto precī vai tās bojāto daļu bez samaksas par darbu un rezerves daļām. Šī starptautiskā JURA garantija minētajiem izplatītājiem un pārstāvjiem ir papildinājums garantijas saistībām, kas ir spēkā preces pirkšanas valstī. Pakalpojums tiek piedāvāts (gan garantijas perioda laikā, gan pēc tā) visās valstīs, kurās JURA preces tiek oficiāli tirgotas. Valstīs, kurās JURA savas preces netirgo, lūdzam sazināties ar JURA galveno biroju Šveicē.

Nosacījumi

- I. Šī garantija ir spēkā tikai tad, ja kopā ar bojāto precī tiek uzrādīts pavadzīmes vai pārdošanas kvīts oriģināls (kurā ir norādīts pirkšanas datums, preces tips un pilnvarotā izplatītāja nosaukums). JURA patur tiesības atteikt bezmaksas garantijas pakalpojumu, ja augstāk minētie dokumenti netiek uzrādīti vai arī, ja tajos esošā informācija ir nepilnīga vai nesalasāma.
- II. Garantijas periods ir 2 gadi (maksimāli/ tomēr ne vairāk kā 10 000 kafijas pagatavošanas ciklu).
- III. Garantija nav spēkā gadījumos, kad precī nepieciešams mainīt, vai pielāgot tā, lai automāts darbotos kādā citā valstī, izņemot valstī, kuras vajadzībām prece tika projektēta, izgatavota, akceptēta un/vai, kurā to ir atļauts pārdot, kā arī gadījumos, ja bojājums rodas šādu izmaiņu rezultātā.
- IV. Garantija nesedz šādus punktus:
 - a. Regulāra apkope (tīršana un katlakmens noņemšana), kā arī remonts vai detaļu maiņa, kas vajadzīga parasta nodiluma dēļ;
 - b. Preces pielāgošana vai mainīšana ar mērķi izmantot to citam nolūkam nekā norādīts lietošanas pamācībā;
 - c. Ar preces garantiju tieši vai pastarpināti saistīti transporta izdevumi, ar izsaukumu saistīti transporta izdevumi un visi transporta riski;
 - d. Kaitējumi, kas radušies no:
 1. Nepareizas lietošanas, tai skaitā (bet ne tikai):
 - 1.1. Lietojot precī tai neparedzētiem nolūkiem vai nesekojot JURA lietošanas un apkopes instrukcijām;

- 1.2. Nelietojot CLARIS Smart filtrus tā, kā tas ir norādīts JURA instrukcijā;
- 1.3. Lietojot nevis JURA, bet citas katlakmens noņemšanas vai tīrīšanas tabletes;
- 1.4. Ja kafijas pupiņās ir nonākuši svešķermeņi (akmentiņi, koka gabaliņi, saspraudes);
- 1.5. Uzstādot vai, lietojot precī JURA kafijas automātus tādā veidā, kas nav saskaņā ar valsts, kurā prece tiek lietota, spēkā esošajiem tehniskajiem un drošības standartiem. (No citām valstīm ievadot preces valstīs, kur saskaņā ar likumu ir nepieciešams vietējais akcepts, klients rīkojas uz savu atbildību, un vajadzētu paturēt prātā, ka šāda rīcība var būt pretrunā ar likumu.);
2. Remonta, ko klients ir veicis pats vai atļāvis veikt vietās, kas nav pilnvarotās apkopes darbnīcas vai pārstāvniecības;
3. Negadījuma, zibens spēriena, ūdens, uguns, nepareizas ventilācijas vai kāda cita JURA pakļautībā neesoša faktora.



Jūsu J6/J600

Vadības elementi	4
Svarīga informācija	6
Pareiza lietošana.....	6
Jūsu drošībai.....	6
1 Sagatavošana darbam un pirmā lietošanas reize	10
JURA informācija internetā.....	10
Automāta uzstādīšana.....	10
Kafijas pupiņu tvertnes piepildīšana.....	10
Ūdens cietības pakāpes noteikšana.....	10
Pirmā lietošanas reize.....	11
Piena padeves pievienošana.....	14
Ierīces pievienošana (bezvadu savienojums).....	14
2 Pagatavošana	15
Dzērienu pagatavošanas veidi.....	15
Ristretto, espresso un kafija.....	16
Divas tases ristretto, espresso un kafijas.....	16
Latte macchiato, cappuccino un citi kafijas dzērieni ar pienu.....	17
Maltā kafija.....	17
Pastāvīgais ūdens daudzuma uzstādījums atbilstoši tases izmēram.....	18
Dziņnaviņu uzstādīšana.....	19
Karstais ūdens.....	19
3 Ikdienas darbības	20
Ūdens tvertnes piepildīšana.....	20
Automāta ieslēgšana.....	20
Ikdienas apkope.....	21
Regulāra apkope.....	21
Automāta izslēgšana.....	22
4 Programmēšanas režīma pastāvīgie uzstādījumi	23
Dzērienu uzstādījumu regulēšana.....	24
Dzērienu pievienošana sākuma ekrānam, divkāršošana un personalizēšana.....	25
Automātiskās izslēgšanas režīms.....	26
Enerģijas taupīšanas režīms.....	27
Ūdens cietības pakāpes uzstādīšana.....	27
Displeja uzstādījumi.....	28
Ūdens daudzuma mērvienības.....	28
Ražotāja uzstādījumu atjaunošana.....	29
Valoda.....	29
Informācijas meklēšana.....	30
5 Apkope	31
Automāta skalošana.....	31
Automātiskā piena padeves sistēmas skalošana.....	32
Piena padeves sistēmas tīrīšana.....	32



Cappuccino putotāja demontēšana un skalošana.....	33
Filtra uzstādīšana.....	34
Filtra nomaiņa.....	34
Automāta tīrīšana	35
Kaļķakmens noņemšana.....	36
Kafijas pupiņu tvertnes tīrīšana	38
Ūdens tvertnes atkaļķošana	39
6 Paziņojumi displejā	40
7 Problēmu novēršana	41
8 Transportēšana un videi nekaitīga utilizācija	43
Transportēšana / Sistēmas iztukšošana.....	43
Utilizācija.....	43
9 Tehniskie parametri	44
10 Alfabētiskais satura rādītājs	45
11 JURA kontaktinformācija / Juridiskā informācija	48

Simbolu apraksts

Brīdinājumi

 UZMANĪBU	Vienmēr pievērsiet uzmanību informācijai, pie kuras ir zīme BRĪDINĀJUMS
 BRĪDINĀJUMS	vai UZMANĪBU! Zīme UZMANĪBU tiek lietota, ja pastāv bīstamība gūt nopietnas traumas. Zīme BRĪDINĀJUMS tiek lietota, ja pastāv iespēja gūt vieglākas traumas.
BRĪDINĀJUMS	Zīmi BRĪDINĀJUMS izmanto, lai pievērstu uzmanību apstākļiem, kuru rezultātā automāts var tikt bojāts.

Izmantotie simboli

	Aicinājums veikt darbību! Šis simbols nozīmē, ka jums ir jāveic kāda darbība.
	Informācija un padomi, kas atvieglos JURA lietošanu.
'Coffee'	Paziņojums displejā

Vadības elementi

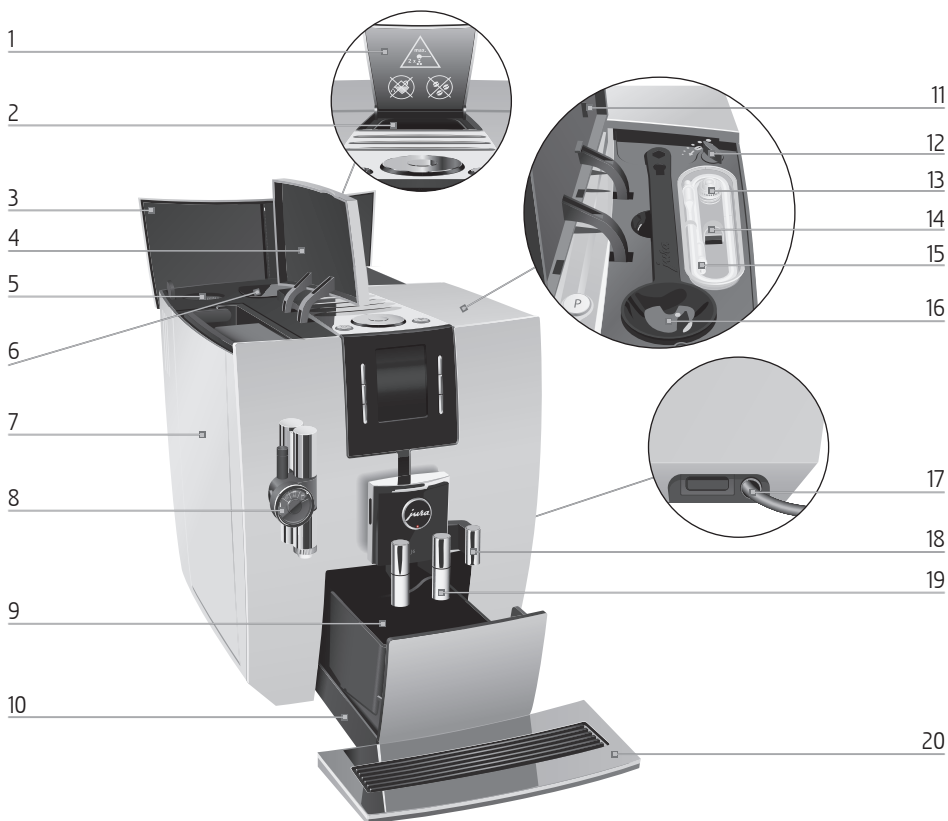

- | | | | |
|----|---|----|---|
| 1 | Padeves piltuves aizsargvāks | 11 | Uzglabāšanas nodalījuma aizsargvāks |
| 2 | Maltās kafijas padeves piltuve | 12 | Dzirnaviņu uzstādīšanas slēdzis |
| 3 | Kafijas pupiņu tvertnes aizsargvāks | 13 | Maināms piena padeves krāns |
| 4 | Ūdens tvertnes aizsargvāks | 14 | Uzglabāšanas nodalījuma pieslēgvietā |
| 5 | Pakalpojumu pieslēgvietā | 15 | Piena caurulīte |
| 6 | Kafijas pupiņu tvertne ar aromāta aizsargvāku | 16 | Mērkarote maltai kafijai |
| 7 | Ūdens tvertne | 17 | Elektrības kabelis (automāta sāns) |
| 8 | Cappuccino putotājs ar regulējamu augstumu | 18 | Karstā ūdens padeves krāns |
| 9 | Kafijas atkritumu tvertne | 19 | Kafijas padeves krāns ar regulējamu augstumu un platumu |
| 10 | Notekaplāte | 20 | Tases novietne |

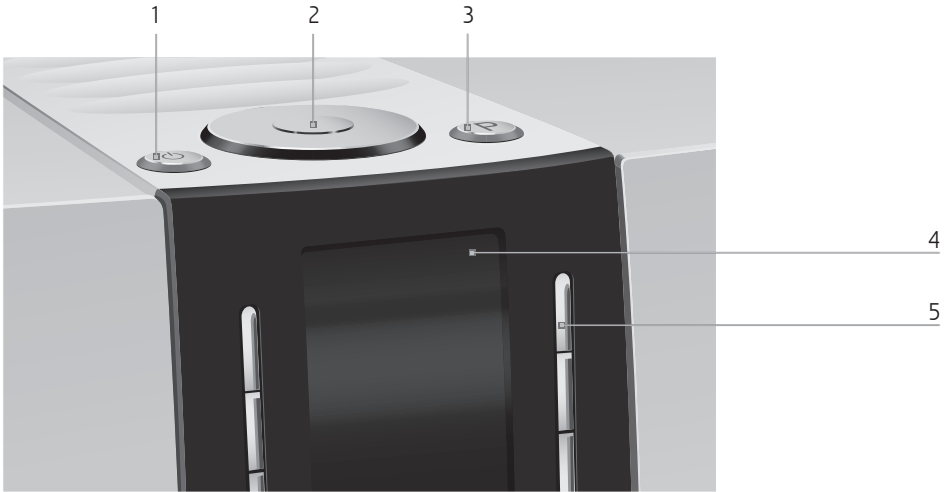

Automāta augšdaļa

- 1 Ieslēgšanas/izslēgšanas poga 
- 2 Pagriežamais slēdzis
- 3 P poga (programmēšana)

Priekšpuse

- 4 Displejs
- 5 Daudzfunkciju pogas (pogu funkcija ir atkarīga no tā, kas norādīts uz displeja)

Tvertne piena padeves sistēmas tīrīšanai



Svarīga informācija

Pareiza lietošana

Automāts ir speciāli izstrādāts lietošanai mājas apstākļos. Tas ir paredzēts tikai kafijas pagatavošanai, kā arī ūdens un piena karsēšanai. Automāta lietošana citiem mērķiem nav pieļaujama! JURA Elektroapparate AG neuzņemas atbildību par bojājumiem, kas radušies automāta neatbilstošas lietošanas rezultātā.

Pirms uzsākt automāta lietošanu uzmanīgi un pilnībā izlasiet šo automāta lietošanas instrukciju un ievērojiet tajā sniegtos norādījumus. Bojājumiem un defektiem, kas ir radušies automāta neatbilstošas lietošanas gadījumā garantijas remonts netiek piemērots. Šo pamācību uzglabājiet automāta tuvumā. Nepieciešamības gadījumā nododiet to nākamajam automāta lietotājam.

Jūsu drošībai



Lūdzu, uzmanīgi izlasiet šo svarīgo drošības informāciju.

Ievērojot to, varēsiet izvairīties no bīstama elektriskās strāvas trieciena:

- Nekādā gadījumā nelietojiet bojātu automātu vai automātu ar bojātu elektrības kabeli!
- Automāta bojājumu gadījumā, piemēram, ja sajūtat deguma smaku, nekavējoties atvienojiet automātu no elektrības tīkla un sazinieties ar JURA servisa centru.
- Ja ir bojāts automāta elektrības kabelis, tā remontu veic JURA vai pilnvarots JURA servisa centrs.
- Pārliedzinieties, vai JURA un barošanas kabelis neatrodas karstu virsmu tuvumā.
- Uzmanīgi pārbaudiet, lai elektrības kabelis nebūtu saspīests un neķertots aiz asiem stūriem.

- Nekādā gadījumā neatveriet automātu un nemēģiniet to remontēt pašrocīgi! Nepārveidojiet automātu veidos, kas nav minēti šajā lietošanas instrukcijā! Automātā atrodas strāvas avoti – ja tie tiks atvērti, radīsies bīstamība gūt smagā traumas. Automāta remontu atļauts veikt tikai autorizētos JURA servisa centros, izmantojot oriģinālās rezerves daļas un piederumus.
- Lai pilnībā un droši automātu atvienotu no strāvas, vispirms izslēdziet JURA, piespiežot ieslēgšanas / izslēgšanas pogu. Tikai pēc tam elektrības kabeļa spraudni drīkst atvienot no strāvas rozetes.

Pastāv bīstamība gūt applaucējumus vai apdegumus, nonākot saskarē ar krāniem un cappuccino putotāju.

- Novietojiet automātu bērniem nepieejamā vietā.
- Nepieskarieties karstajām daļām. Izmantojiet nodrošinātos rokturus.
- Pārliecinieties, ka cappuccino putotājs ir pareizi uzstādīts un notīrīts. Cappuccino putotājs vai tā daļas var notrūkt, ja tas ir nepareizi uzstādīts vai tās tiek nobloķētas. Pastāv bīstamība detaļām iestrēgt aparātā.

Bojāts automāts nav drošs lietošanai, jo var izraisīt traumas vai ugunsgrēku. Lai izvairītos no traumām un automāta bojājumiem, lūdzu, ievērojiet šādus norādījumus:

- Neatstājiet elektrības kabeli uz zemes – aiz tā var aizķerties un paklupt, un tas var tikt bojāts.
- Aizsargājiet JURA no apkārtējās vides ietekmes – lietus, sala un tiešiem saules stariem.
- Nenovietojiet JURA automātu, elektrības kabeli vai aparāta savienojumus ūdenī.

- Nemazgājiet JURA vai tā rezerves daļas trauku mazgājamā mašīnā.
- Pirms veicat jebkādu automāta tīrīšanu, izslēdziet JURA ar strāvas padeves slēdzi. Veiciet JURA automāta tīrīšanu tikai ar sausu auduma drānu! Sargājiet to no ilgstošas saskares ar ūdeni.
- Modeļiem ar stikla tases novietni: Nepakļaujiet stikla tases novietni triecieniem!
- Pieslēdziet automātu strāvas padevei tikai saskaņā ar tehniskajiem datiem. Vērtību tabula atrodas JURA automāta apakšpusē. Automāta tehniskie parametri ir norādīti lietošanas instrukcijas 9. nodaļā „Tehniskie dati”.
- Pievienojiet JURA tieši mājsaimniecības strāvas rozetei. Vairāk pieslēgumaligzduvai pagarinājuma vadu izmantošana var izraisīt pārkaršanu.
- Lietojiet tikai oriģinālos JURA kopšanas līdzekļus! JURA nerekomendētie kopšanas līdzekļi var sabojāt automātu.
- Nelietojiet sārmainus tīrīšanas līdzekļus, lietojiet tikai mīkstu auduma drānu un maigu tīrīšanas līdzekli.
- Neizmantojiet kafijas pupiņas ar piedevām un karamelizētās kafijas pupiņas.
- Ūdens tvertni vienmēr piepildiet ar aukstu un svaigu ūdeni.
- Dodoties projām uz ilgāku laiku, izslēdziet automātu ar strāvas padeves slēdzi.
- Bērni nedrīkst automātu tīrīt vai apkopt, ja vien to nepārrauga atbildīga persona.
- Neļaujiet ar automātu spēlēties bērniem.
- Neļaujiet automāta tuvumā bez nepārtrauktas uzraudzības atrasties bērniem jaunākiem par 8 gadiem.

- Bērni vecumā no 8 gadiem drīkst lietot automātu bez uzraudzības tikai tad, ja viņi ir instruēti par tās drošu lietošanu. Bērniem ir jābūt spējīgiem atpazīt un izprast ar lietošanu saistītās potenciālās briesmas.

Cilvēki, tai skaitā bērni, kam

- ir fiziski, maņu vai garīgi traucējumi, kas liedz lietot automātu drošā veidā, vai
- nav pietiekamas pieredzes vai trūkst zināšanas par drošu automāta lietošanu,
- automāta lietošanas laikā ir jāuzrauga rīcībaspējīgai personai vai arī šīs personas pirms automāta lietošanas ir jāinstruē par tā pareizu lietošanu.

Droša CLARIS Smart filtru lietošana:

- Uzglabājiet filtrus bērniem nepieejamā vietā.
- Uzglabājiet tos sausus un neatvērtā iepakojumā.
- Sargājiet tos no karsuma ietekmes un tiešiem saules stariem.
- Neizmantojiet bojātus filtrus.
- Neatveriet filtrus.

1 Sagatavošana darbam un pirmā lietošanas reize

JURA informācija internetā

Apcievojiet mūs internetā! Jūs varat lejupielādēt **īsu** jūsu automāta **lietošanas instrukciju** JURA tīmekļa vietnē (www.jura.com). Tur jūs atradīsiet arī interesantu un aktuālu informāciju par jūsu JURA un visiem kafijas aspektiem.

Automāta uzstādīšana



Uzstādot jūsu JURA, lūdzu, ievērojiet šos norādījumus:

- Novietojiet JURA uz horizontālas, ūdens izturīgas virsmas.
- Jūsu JURA uzstādīšanai izvēlieties vietu, kas ir pasargāta no pārkaršanas. Pārbaudiet, lai ventilācijas atveres nav aizsegta.

Kafijas pupiņu tvertnes piepildīšana

Kafijas pupiņu tvertnei ir aromāta aizsargvāks. Tādējādi tiek nodrošināta ilgāka kafijas pupiņu aromāta saglabāšanās.

BRĪDINĀJUMS

Ar piedevām (piem., cukuru) bagātinātas kafijas pupiņas, maltā kafija un šķīstošā kafija bojās dzirnaviņas.

- ▶ Piepildiet kafijas pupiņu tvertni, tikai ar grauzdētām un ar piedevām neapstrādātām kafijas pupiņām.
-
- ▶ Atveriet kafiju pupiņu tvertnes aizsargvāku un noņemiet aromāta aizsargvāku.
 - ▶ Iztīriet kafijas pupiņu tvertni no netīrumiem un svešķermeņiem.
 - ▶ Piepildiet tvertni ar kafijas pupiņām, tad aizveriet aromāta aizsargvāku un kafijas pupiņu tvertnes aizsargvāku.

Ūdens cietības pakāpes noteikšana

Lietojot automātu pirmo reizi, jums ir jānorāda ūdens cietības pakāpe. Ja nezināt savu ūdens cietības pakāpi, tā ir jānoskaidro pirms automāta lietošanas. Izmantojiet Aquadur® testa plāksnīti, kas ir iekļauta automāta komplektācijā.

- ▶ Aptuveni vienu sekundi paturiet testa plāksnīti zem tekoša ūdens. Nosusiniet plāksnīti no liekā ūdens.
- ▶ Aptuveni 1 minūti pagaidiet.

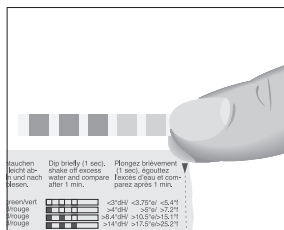

Pirmā lietošanas reize

Uzsākot automāta lietošanu pirmo reizi, varat izvēlēties, vai lietošiet JURA ar CLARIS Smart filtru vai **bez** tā. Filtrs filtrē ne tikai kaļķakmeni, bet arī daudzas citas vielas, kas bojā ūdens aromātu un garšu. Šīs vielas var būt negatīva ietekme uz kafiju. Lai vienmēr baudītu labākās kvalitātes kafiju, mēs jums iesakām izmantot CLARIS Smart filtru.

⚠ UZMANĪBU

Lietojot automātu ar bojātu elektrības padeves kabeli, iespējams saņemt strāvas triecienu.

- ▶ Nekad nelietojiet automātu, ja tas vai tā elektrības padeves kabelis ir bojāts!

Priekšnosacījums: Kafijas pupiņu tvertne ir piepildīta.

- ▶ Iespraudiet kontaktdakšu elektrības rozetē.
- ▶ Ieslēdziet JURA ar ieslēgšanas/izslēgšanas pogu  "Sprachauswahl"/"Deutsch"

i Lai izvēlētos citu valodu, pagrieziet pagriežamo slēdzi.

- ▶ Pagrieziet pagriežamo slēdzi, līdz displejā parādīsies vēlamā valoda, piem., "Latviešu valoda".
- ▶ Piespiediet "Saglabāt" pogu. Uz displeja īslaicīgi parādīsies paziņojums "Saglabāts" apstiprinot uzstādījumu. "Ūdens cietība"

i Ja jūs nezināt ūdens cietības pakāpi, noskaidrojiet to pirms automāta uzstādīšanas (skatīt 1. nodaļu „Automāta uzstādīšana un pirmā lietošanas reize – Ūdens cietības pakāpes noteikšana”).

- ▶ Pagrieziet pagriežamo slēdzi, lai nomainītu ūdens cietības pakāpes uzstādījumus, piem., uz "25 °dH".

1 Sagatavošana darbam un pirmā lietošanas reize

- ▶ Piespiediet “**Saglabāt**” pogu.
Uz displeja īslaicīgi parādīsies paziņojums “**Saglabāts**”.
“**Ievietojiet filtru**”

i Tagad izdomājiet, vai vēlaties izmantot JURA **ar** CLARIS Smart filtru vai **bez** tā.

Ja vēlaties izmantot JURA **ar** filtru: dodieties uz nākamo nodaļu.

Ja vēlaties izmantot JURA **bez** filtra: skatiet 1. nodaļu “Automāta uzstādīšana un pirmā lietošanas reize – Pirmā lietošanas reize bez filtra uzstādīšanas”.

Pirmā lietošanas reize ar filtra uzstādīšanu

UZMANĪBU

Piens, minerālūdens un citi šķidrumi var bojāt ūdens tvertni un automātu.

- ▶ Piepildiet ūdens tvertni tikai ar svaigu, aukstu ūdeni.

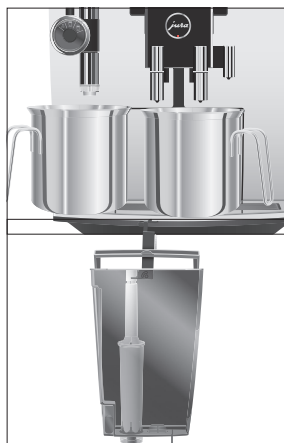

- ▶ Novietojiet vienu trauku zem karstā ūdens padeves krāna un otru – zem cappuccino putotāja.
- ▶ Izņemiet ūdens tvertni un izskalojiet to ar aukstu ūdeni.
- ▶ Atveriet filtra turētāju.
- ▶ Uzstādiet filtra pagarinājumu CLARIS Smart filtra augšpusē.
- ▶ Ielieciet filtru ar tā pagarinājumu ūdens tvertnē.
- ▶ Aizveriet filtra turētāju. Tas nofiksēsies vietā ar klusu skaņu.
- ▶ Piepildiet ūdens tvertni ar svaigu, aukstu ūdeni un ievietojiet to atpakaļ automātā.

i Automāts automātiski nosaka, ka esat ievietojis filtru.

“**Filtra darbība**” / “**Saglabāts**”

“**Filtra skalošana**”, pa karstā ūdens padeves krānu tek ūdens.

Filtra skalošana automātiski beigsies pēc apmēram 300 ml.



Pirmā lietošanas reize bez filtra uzstādīšanas

UZMANĪBU

Piens, minerālūdens un citi šķīdumi var bojāt ūdens tvertni un automātu.

- ▶ Piepildiet ūdens tvertni tikai ar svaigu, aukstu ūdeni.

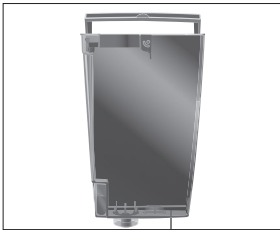

“Sistēmas uzpilde”, pa cappuccino putotāju tek ūdens.

“Iztukšojiet notekapoplāti”

- ▶ Iztukšojiet notekapoplāti un ielieciet to atpakaļ automātā.
- ▶ Novietojiet trauku zem kafijas padeves krāna.

“Automāts silst”

“Automāta skalošana”, sistēmas skalošana. Skalošana automātiski beigsies. “Izvēlieties dzērienu” parādīsies uz displeja. Jūsu JURA automāts ir gatavs lietošanai.

- i** Uz displeja tiek norādīti dzērieni, ko varat pagatavot.
- i** Ja filtrs ir aktīvs, uz to norāda zils filtra simbols displeja augšējā labajā stūrī.

- ▶ Piespiediet “Bez filtra” pogu.

“Atkaļķošanas režīms” / “Saglabāts”

“Piepildiet ūdens tvertni”

- ▶ Novietojiet trauku zem cappuccino putotāja, kafijas padeves krāna un karstā ūdens padeves krāna.

- ▶ Izņemiet ūdens tvertni un izskalojiet to ar aukstu ūdeni.

- ▶ Piepildiet ūdens tvertni ar svaigu, aukstu ūdeni un ievietojiet to atpakaļ automātā.

“Sistēmas uzpilde”, sistēma tiek piepildīta ar ūdeni.

“Automāts silst”

“Automāta skalošana”, pa kafijas padeves krānu tek ūdens. Skalošana automātiski beigsies. Jūsu JURA automāts ir gatavs lietošanai.

- i** Uz displeja tiek norādīti dzērieni, ko varat pagatavot.

Piena padeves pievienošana

Jūsu JURA pagatavo smalkas, krēmveida, vieglas piena putas ar perfektu konsistenci. Vissvarīgākā piena putošanas prasība ir piena temperatūra – 4 līdz 8 °C. Tāpēc mēs iesakām lietot piena dzesētāju vai piena tvertni.

i Jūsu JURA automātam piemērotas piena tvertnes var iegādāties no specializētiem izplatītājiem.

► Noņemiet cappuccino putotāja aizsargvāku.

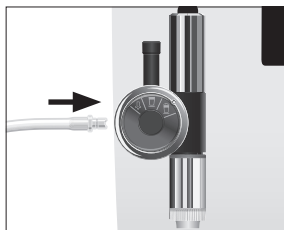
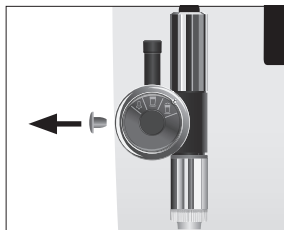

► Pievienojiet piena padeves caurulītes cappuccino putotājam.
► Pievienojiet piena padeves caurulītes otru galu piena tvertnei vai piena dzesētājam.

Ierīces pievienošana (bezvadu savienojums)

Jūs varat savienot savu JURA automātu ar saderīgu ierīci (piem., Cool Control bezvadu piena dzesētāju) bezvadu režīmā. Lai to izdarītu, Cool Control vai JURA Smart Connect uztvērējs ir jāpievieno pakalpojumu pieslēgvietai.

- Piespiediet P pogu.
“Apkopes stāvoklis”
- Pagrieziet pagriežamo slēdzi līdz uz displeja parādās “Automāta uzstādījumi”.
- Piespiediet pagriežamo slēdzi.
“Izvēlieties valodu”
- Piespiediet pagriežamo slēdzi līdz uz displeja parādās “Ierīces pievienošana”.
- Piespiediet pagriežamo slēdzi, lai izvēlētos programmas vienumu.
“Ierīces pievienošana”
- Piespiediet “Tālāk” pogu.
- Tālāk sekojiet instrukcijām uz displeja, lai pievienotu ierīci JURA automātam.

2 Pagatavošana

Pamatinformācija par dzērienu pagatavošanu:

- Dzirnaviņu darbības laikā jūs varat izvēlēties **atsevišķu dzērienu** kafijas stiprumu, pagriežot pagriežamo slēdzi.
- Visu kafijas dzērienu iepriekš uzstādītos **daudzumus** (piem., ūdens vai piena daudzumu) ir iespējams nomainīt, dzēriena pagatavošanas laikā pagriežot pagriežamo slēdzi.
- Jūs varat apstādināt automāta darbību jebkurā kafijas dzērienu vai karsta ūdens pagatavošanas procesa brīdī. Lai to izdarītu, piespiediet “**↑**” pogu vai pagriežamo slēdzi.

Vislabāk kafija garšo, kad tā ir karsta. Auksta porcelāna tasīte dzērienu atdzesē un ietekmē tā garšu. Tādēļ, mēs iesakām izmantojamās tasītes iepriekš uzsildīt. Kafijas pilnīgs aromāts var atklāties tikai iepriekš sasildītās tasītēs. Jūs varat iegādāties JURA kafijas tasīšu sildītāju pie JURA preču izplatītāja.

Jūs varat veikt **pastāvīgos uzstādījumus** visiem dzērieniem programmēšanas režīmā (skatīt 4. nodaļu „Pastāvīgie uzstādījumi programmēšanas režīmā – Dzērienu uzstādījumu regulēšana”).

JURA automāts piedāvā vairākus veidu, kā pagatavot kafijas dzērienus, pienu vai karsto ūdeni:

- **Pagatavošana, izmantojot sākuma ekrānu:** Vienkārši piespiediet attiecīgā dzēriena pagatavošanas pogu uz displeja (sākuma ekrāna), kuru vēlaties pagatavot.
Uz displeja tiek norādīti sekojošie dzērieni:
 - “Cappuccino”
 - “Latte macchiato”
 - “1 porcija piena”
 - “Espresso”
 - “Kafija”
 - “Karstais ūdens”
- **Pagatavošana, izmantojot dzērienu izvēles režīmu (pagriežamo slēdzi):** Uz sākuma ekrāna tiek norādīta tikai daļa no dzērieniem, kurus varat pagatavot. Pagriežot pagriežamo slēdzi, **dzērienu izvēles režīmā** tiek norādīti papildu dzērienu veidi.
Pagrieziet pagriežamo slēdzi, lai izceltu to dzērienu, kuru vēlaties pagatavot. Piespiežot pagriežamo slēdzi, tiks uzsākta dzēriena pagatavošana.

Dzērienu pagatavošanas veidi

Dzērienu izvēles režīmā papildus tiek norādīti sekojošie dzērieni:

- “Ristretto”
- “Flat White”
- “Macchiato”

- i** Dzērienu izvēles režīms tiek aizvērts automātiski pēc 10 sekundēm, ja netiek uzsākta dzēriena pagatavošana.
- i** Jūs varat izvēlēties savus mīļākos dzērienu, pārvietojot jebkuru no JURA programmētajiem dzērieniem uz jums vēlamo pozīciju sākuma ekrānā vai produktu izvēles režīmā. Jūs varat divkāršot un personalizēt jūsu mīļākos kafijas dzērienus, tos pārdēvējot un izvēlētos individuālus uzstādījumus (piem., daudzumu un kafijas stiprumu) (skatīt 4. nodaļu „Pastāvīgie uzstādījumi programmēšanas režīmā – Dzērienu pievienošana sākuma ekrānam, divkāršošana un personalizēšana”). Ņemiet vērā, ka turpmākajās nodaļās sniegtie uzstādījumi attiecas uz uzstādījumiem pēc noklusējuma.

Ristretto, espresso un kafija



Piemērs: Šādi pagatavo vienu kafiju.

- ▶ Novietojiet tasīti zem kafijas padeves krāna.
- ▶ Piespiediet “Kafija” pogu.
Tiks uzsākts pagatavošanas process. Uz displeja parādīsies paziņojums. “Kafija” un kafijas stiprums. Iepriekš uzstādītais ūdens daudzums ietecēs tasē.
Pagatavošanas process automātiski beigsies. Jūsu JURA automāts ir atkal gatavs lietošanai.

Divas tases ristretto, espresso un kafijas



Lai pagatavotu **divas** tases kafijas dzēriena, piespiediet attiecīgo pagatavošanas pogu divreiz (aptuveni 2 sekunžu laikā).

Piemērs: Šādi pagatavo divas tases espresso.

- ▶ Novietojiet divas tasītes zem kafijas padeves krāna.
- ▶ Piespiediet “Espresso” pogu **divreiz (2 sekunžu laikā)**, lai uzsāktu pagatavošanu.
Uz displeja parādīsies paziņojums “2 x Espresso” un iepriekš uzstādītais ūdens daudzums ietecēs tasē.
Pagatavošanas process automātiski beigsies. Jūsu JURA automāts ir atkal gatavs lietošanai.

Latte macchiato, cappuccino un citi kafijas dzērieni ar pienu

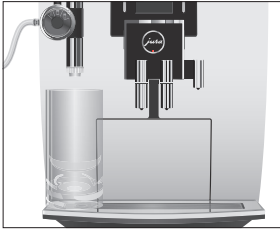

Piespiežot tikai vienu pogu, JURA pagatavos latte macchiato, cappuccino, flat white vai espresso macchiato. Jums nemaz nebūs jāmaina krūzes vai glāzes atrašanās vieta.

Piemērs: Šādi pagatavo vienu latte macchiato.

- ▶ Novietojiet glāzi zem cappuccino putotāja.
- ▶ Pagrieziet cappuccino putotāja uzstādījumu slēdzi līdz piena putu laukumīgam .
- ▶ Piespiediet “**Latte macchiato**” pogu.
Uz displeja parādīsies paziņojums “**Latte macchiato**” un iepriekš uzstādītais piena daudzums ietecēs glāzē.

i Lai piens atdalītos no piena putām un izveidotu tipiskos latte macchiato slāņus, pagatavošanas procesa laikā tiek ievērots neliels intervāls.

Tiks uzsākts pagatavošanas process. Iepriekš uzstādītais espresso ūdens daudzums ietecēs glāzē. Pagatavošanas process automātiski beigsies. Uz displeja parādīsies paziņojums. “**Piena sistēmas skalošana**”

i 15 minūtes pēc pagatavošanas, piena sistēma tiek skalota automātiski (skatīt 5. nodaļu “Apkope – Piena padeves sistēmas skalošana”).

Lai nodrošinātu cappuccino putotāja nevainojamu darbību, veiciet tā tīrīšanu ik **dienu** pēc piena pagatavošanas (skatīt 5. nodaļu “Apkope – Piena padeves sistēmas tīrīšana”).

Maltā kafija

Pateicoties maltās kafijas filtram, jums ir iespēja paralēli izmantot arī otru kafijas veidu, piemēram, dekafinēto kafiju.

- i** Nekad neberiet tvertnē vairāk par divām mērkarotēm maltās kafijas.
- i** Neizmantojiet pārāk smalka maluma kafiju. Tāda kafija nobloķēs automātu, un kafija no padeves krāna tecēs ārā pilieniem.
- i** Ja iebērsiet pārāk maz maltās kafijas, JURA darbība automātiski apstāsies, un displejā parādīsies paziņojums “**Nepietiek maltās kafijas**”.

- i** Pagatavojiet vēlamo kafijas dzērienu ne ātrāk kā aptuveni 1 minūti pēc maltās kafijas iepildīšanas. Ja mēģināsiet dzērienu pagatavot ātrāk, JURA darbība apstāsies un tikai tad tā būs gatava tālākai lietošanai.

Lietojot malto kafiju, visi kafijas dzērieni tiek pagatavoti saskaņā ar šo piemēru.

Piemērs: Šādi pagatavo tasi espresso, izmantojot malto kafiju.

- ▶ Novietojiet espresso tasi zem kafijas padeves krāna.
- ▶ Atveriet maltās kafijas padeves piltuves aizsargvāku.

“Pievienojiet malto kafiju”

- ▶ Ieberiet piltuvē vienu pilnu mērkaroti maltās kafijas.
- ▶ Aizveriet piltuves aizsargvāku.

“Izvēlieties dzērienu”

- ▶ Piespiediet “Espresso” pogu.

Tiks uzsākts pagatavošanas process. Uz displeja parādīsies paziņojums “Espresso” un iepriekš uzstādītais espresso ūdens daudzums ietecēs tasē.

Pagatavošanas process automātiski beigsies. Jūsu JURA automāts ir atkal gatavs lietošanai.



Pastāvīgais ūdens daudzuma uzstādījums atbilstoši tases izmēram

Uzstādīt pastāvīgu ūdens daudzumu atbilstoši tases izmēram visiem kafijas dzērienu veidiem ir ļoti vienkārši. Uzstādiet ūdens daudzumu, kā norādīts šajā piemērā, tikai vienreiz. Katru nākamo reizi, kad pagatavosiet dzērienu, tiks izmantots iepriekš uzstādītais ūdens daudzums.

Piemērs: Noregulēt ūdens daudzumu uz vienu kafijas tasi.

- ▶ Novietojiet tasi zem kafijas padeves krāna.
- ▶ Piespiediet un **turiet** “Kafija” pogu, līdz displejā parādīsies paziņojums “Pietiek kafijas? Piespiediet pogu”.
- ▶ Atlaidiet “Kafija” pogu.

Tiks uzsākts pagatavošanas process un tasē tiks iepildīta kafija.

- ▶ Piespiediet jebkuru pogu, tiklīdz tasē ir pietiekams daudzums kafijas. Pagatavošanas process apstāsies. Uz displeja īslaicīgi parādīsies paziņojums “Saglabāts”. Uzstādītais ūdens daudzums tiek saglabāts pastāvīgai vienas kafijas tases pagatavošanai.



- i** Atkārtojot iepriekš minētās darbības, šos uzstādījumus ir iespējams izmainīt jebkurā laikā.
- i** Daudzumi pastāvīgai kafijas dzērienu veidu pagatavošanai var tikt uzstādīti programmēšanas režīmā (skatīt 4. nodaļu “Programmēšanas režīma pastāvīgie uzdevumi – Dzērienu uzstādījumu regulēšana”).

Dzirnaviņu uzstādīšana

Dzirnaviņu uzstādījumus ir iespējams pastāvīgi mainīt, pielāgojot tos atbilstoši jūsu kafijas grauzdējuma pakāpei.

BRĪDINĀJUMS

Ja uzstādīsiet maluma pakāpi laikā, kad dzirnaviņas nedarbojas, pastāv iespēja sabojāt maluma pakāpes uzstādīšanas slēdzi.

- ▶ Uzstādiet maluma pakāpi tikai dzirnaviņu darbības laikā.

Maluma pakāpe ir uzstādīta pareizi, ja kafija no padeves krāna tek vienmērīgi, veidojot biezu, viendabīgu putiņu slāni.

Piemērs: Lai izmainītu maluma pakāpi espresso pagatavošanas laikā, rīkojieties šādi.

- ▶ Novietojiet tasi zem kafijas padeves krāna.
- ▶ Atveriet uzglabāšanas nodaļuma aizsargvāku.
- ▶ Piespiediet **“Espresso”** pogu, lai uzsāktu pagatavošanas procesu.
- ▶ **Kamēr** dzirnaviņas darbojas, pagrieziet maluma pakāpes slēdzi vēlamajā pozīcijā.
Uzstādītā ūdens daudzums ietecēs tasē. Pagatavošanas process automātiski beigsies.
- ▶ Aizveriet uzglabāšanas nodaļuma aizsargvāku.



Karstais ūdens

⚠ BRĪDINĀJUMS

Pastāv bīstamība gūt applaucējumus vai apdegumus, nonākot saskarē ar karsto ūdeni.

- ▶ Neļaujiet karstajam ūdenim nonākt uz ādas.



- ▶ Novietojiet tasi zem karstā ūdens padeves krāna.
- ▶ Piespiediet **“Karstais ūdens”** pogu.
“Karstais ūdens”, iepriekš uzstādītais ūdens daudzums ietecēs tasē.
Pagatavošanas process automātiski beigsies. Uz displeja parādīsies paziņojums **“Izvēlieties dzērienu”**.

3 Ikdienas darbības

Ūdens tvertnes piepildīšana

BRĪDINĀJUMS

Lai pagatavotā kafija vienmēr būtu izcila, automāta ikdienas apkope un higiēna, pagatavojot pienu, kafiju un ūdeni, ir ārkārtīgi svarīgas. Tādēļ mēs iesakām **katru dienu** mainīt ūdeni tvertnē.

Piens, minerālūdens un citi šķidrums var bojāt ūdens tvertni un automātu.

- ▶ Piepildiet ūdens tvertni tikai ar svaigu, aukstu ūdeni.
- ▶ Atveriet ūdens tvertnes aizsargvāku.
- ▶ Izņemiet ūdens tvertni un izskalojiet to ar aukstu ūdeni.
- ▶ Piepildiet ūdens tvertni ar svaigu, aukstu ūdeni un ievietojiet to atpakaļ tvertnē.
- ▶ Aizveriet ūdens tvertnes aizsargvāku.



Automāta ieslēgšana

Lai pagatavotā kafija vienmēr būtu izcila, automāta ikdienas apkope un higiēna, pagatavojot pienu, kafiju un ūdeni, ir ārkārtīgi svarīgas. Tādēļ mēs iesakām **katru dienu** mainīt ūdeni tvertnē.

- ▶ Novietojiet trauku zem padeves krāna.
- ▶ Piespiediet ieslēgšanas / izslēgšanas pogu, lai ieslēgtu JURA automātu .

“Esiet sveicināti JURA”

“Automāts silst”

“Automāts tiek skalots”, sistēma tiek skalota.

Skalošana beigsies automātiski. Uz ekrāna parādīsies paziņojums “Izvēlieties dzērienu”. Jūsu JURA automāts ir gatavs lietošanai.



Ikdienas apkope

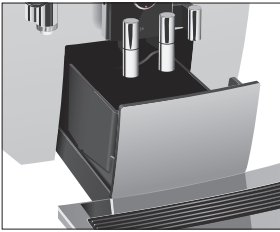

Lai JURA stabili un ilgi kalpotu, garantējot pagatavotās kafijas optimālu kvalitāti, automātam ir jāveic ikdienas apkope.

- ▶ Izvelciet notekapoplāti no automāta.
 - ▶ Iztukšojiet notekapoplāti un kafijas atkritumu tvertni. Izskalojiet tās ar siltu ūdeni.
- i** Vienmēr iztukšojiet kafijas atkritumu tvertni, kad automāts ir **ieslēgts**. Tas ir vienīgais veids, kā atiestatīt kafijas atkritumu skaitītāju.
- ▶ Ievietojiet kafijas atkritumu tvertni un notekapoplāti atpakaļ automātā.
 - ▶ Izskalojiet ūdens tvertni ar tīru ūdeni.
 - ▶ Iztīriet cappuccino putotāju (skatīt 5. nodaļu “Apkope – Piena padeves sistēmas tīrīšana”).
 - ▶ Izņemiet piena caurulīti un rūpīgi to izskalojiet zem tekoša ūdens.
 - ▶ Atvienojiet un izskalojiet capuccino putotāju (skatīt 5. nodaļu “Apkope – Cappuccino putotāja demontēšana un skalošana”).
 - ▶ Noslaukiet automāta virsmu ar mīkstu, tīru, mitru drānu (piem., mikrošķiedras drānu).

Regulāra apkope

Regulāri vai **pēc nepieciešamības** veiciet šādas apkopes darbības:

- Higiēnas apsvērumu dēļ mēs iesakām regulāri mainīt piena padeves caurulīti (aptuveni reizi 3 mēnešos). Jaunas caurulītes ir iespējams iegādāties pie specializētiem izplatītājiem.
- Iztīriet ūdens tvertni no iekšpuses, piem., ar birsti. Vairāk informācijas par ūdens tvertni ir atrodams šajā lietošanas instrukcijā (skatīt 5. nodaļu „Apkope – Ūdens tvertnes kaļķakmens noņemšana”).
- Piena un kafijas paliekas var būt pielipušas tases novietnes augšpusei un apakšpusei. Ja tas tā ir, notīriet tases novietni.

Automāta izslēgšana



Ja būsiet gatavojis kādu no kafijas dzērieniem, izslēdzot JURA, sistēma tiks automātiski izskalota. Ja būsiet gatavojis pienu, būs jāiztīra arī piena padeves sistēma.

- ▶ Novietojiet vienu trauku zem kafijas padeves krāna un otru – zem cappuccino putotāja.
- ▶ Piespiediet ieslēgšanas / izslēgšanas pogu .

i Ja būsiet gatavojis pienu, būs jāiztīra arī piena padeves sistēma (“Piena sistēmas tīrīšana”). Pēc 10 sekundēm izslēgšanās process automātiski turpināsies.

Ja būsiet gatavojis pienu bez piena sistēmas tīrīšanas uzsākšanas, piena sistēma tiks skalota (“Piena sistēma tiek skalota”).

“Automāts tiek skalots”, sistēma tiek skalota. Darbība beigsies automātiski. Jūsu JURA automāts tiks izslēgts.

4 Programmēšanas režīma pastāvīgie uzstādījumi

Piespiediet P pogu, lai ieslēgtu programmēšanas režīmu. Pagriežot pagriežamo slēdzi un izmantojot daudzfunkciju pogas, jūs varat orientēties programmas vienumos un pastāvīgi saglabāt vēlamos uzstādījumus. Jūs varat veikt šādus pastāvīgos uzstādījumus:

Programmas viens	Apakšvienums	Paskaidrojums
"Apkopes stāvoklis"	"Tīrs", "Nomainiet filtru" (tikai, ja filtrs ir uzstādīts), "Veiciet atkaļķošanu", "Iztīriet piena sistēmu", "Skalojiet", "Informācija par apkopi"	► Šeit jūs varat palaist nepieciešamo apkopes programmu vai uzzināt par nepieciešamajām apkopes darbībām.
"Dzēriena uzstādījumi"	"Eksperta režīms"	► Izvēlieties kafijas dzērienu un karstā ūdens uzstādījumus.
	"Klasiskais režīms"	► Nomainiet dzērienus sākuma ekrānā un dzērienu izvēles režīmā ar saviem favorītiem. Divkāršojiet un personalizējiet savus mīļākos kafijas dzērienu veidus, tos pārdēvējot un uzstādot individuālus uzstādījumus.
"Automāta uzstādījumi"	"Izvēlieties valodu"	► Izvēlieties valodu.
	"Izslēgšana pēc"	► Uzstādiet laiku, pēc kura JURA automāts izslēgsies automātiski.
	"Energijas taupīšana"	► Ieslēdziet enerģijas taupīšanas režīmu.
	"Ražotāja uzstādījumi"	► Atkārtoti ieslēdziet ražotāja uzstādījumus.
	"Daudzuma mērvienība"	► Uzstādiet ūdens daudzuma mērvienību.
	"Displejs"	► Nomainiet displeja uzstādījumus.
	"Ūdens cietība"	► Regulējiet ūdens cietības uzstādījumus.
	"Dzērienu skaitītājs", "Apkopes skaitītājs"	► Sekojiet līdzi visiem pagatavotajiem dzērieniem un veikto apkopes programmu skaitam.
	"Versija"	Programmatūras versija
"Ierīces pievienošana", "Ierīču atvienošana"	► Savienojiet automātu ar saderīgu JURA ierīci bezvadu režīmā vai atkārtoti atvienojiet ierīces. (Uz displeja tiek parādīts paziņojums tikai, ja ir izmantotas JURA Smart Connect ierīces.)	

Dzērienu uzstādījumu regulēšana Izvēloties programmas vienumu “Dzērienu uzstādījumi”/“Eksperta režīms”, jūs varat izvēlēties individuālus kafijas dzērienu un karstā ūdens pagatavošanas uzstādījumus:

Dzēriens	Kafijas stiprums	Daudzums	Citi uzstādījumi
Ristretto, espresso	10 līmeņi	Kafija: 15 ml – 18 ml	Temperatūra (zema, vidēja, augsta), Dzēriena nosaukums
Kafija	10 līmeņi	Kafija: 25 ml – 240 ml	Temperatūra (zema, vidēja, augsta)
Divas tases ristretto, espresso, kafijas	–	Kafija: daudzums, kas uzstādīts vienam kafijas dzērienam, tiek divkārtots.	Temperatūra (kā vienam dzērienam), Dzēriena nosaukums
Latte macchiato	10 līmeņi	Kafija: 25 ml – 240 ml Piens: 0 sek. – 120 sek. Intervāls: 0 sek. – 60 sek.	Temperatūra (zema, vidēja, augsta), Dzēriena nosaukums
Capuccino, flat white	10 līmeņi	Kafija: 25 ml – 240 ml Piens: 0 sek. – 120 sek.	Temperatūra (zema, vidēja, augsta), Dzēriena nosaukums
Espresso macchiato	10 līmeņi	Kafija: 15 ml – 80 ml Piens: 0 sek. – 120 sek. Intervāls: 0 sek. – 60 sek.	Temperatūra (zema, vidēja, augsta), Dzēriena nosaukums
Piena porcija	–	Piens: 0 sek. – 120 sek.	Dzēriena nosaukums
Karstais ūdens	–	Ūdens: 25 ml – 450 ml	Temperatūra (zema, vidēja, augsta), Dzēriena nosaukums

Programmēšanas režīma pastāvīgie uzstādījumi vienmēr tiek veikti pēc vienota principa.

Piemērs: Veiciet sekojošos soļus, lai nomainītu ūdens daudzumu un kafijas stiprumu vienai espresso tasei.

- ▶ Piespiediet P pogu.
“Apkopes stāvoklis”
- ▶ Pagrieziet pagriežamo slēdzi līdz uz displeja parādās paziņojums “Dzērienu uzstādījumi”.
- ▶ Piespiediet pagriežamo slēdzi.
“Eksperta režīms”
- ▶ Piespiediet pagriežamo slēdzi, lai izvēlētos programmas vienumu.
“Eksperta režīms”
- ▶ Piespiediet “Espresso” pogu.
“Eksperta režīms” / “Espresso”
- ▶ Piespiediet pagriežamo slēdzi.
“Espresso”
- ▶ Piespiediet pagriežamo slēdzi.

- ▶ Pagrieziet pagriežamo slēdzi, lai nomainītu kafijas stipruma uzstādījumus.
- ▶ Piespiediet pagriežamo slēdzi, lai apstiprinātu uzstādījumus.
- ▶ Pagrieziet pagriežamo slēdzi, līdz daudzums tiek izcelts uz displeja.
- ▶ Piespiediet pagriežamo slēdzi.
- ▶ Pagrieziet pagriežamo slēdzi, lai nomainītu daudzuma uzstādījumus.
- ▶ Piespiediet pagriežamo slēdzi, lai apstiprinātu uzstādījumus.
- ▶ Piespiediet **“Saglabāt”** pogu.
Uz displeja īslaicīgi parādīsies paziņojums **“Saglabāts”**.
“Eksperta režīms” / “Espresso”
- ▶ Piespiediet P pogu, lai izietu no programmēšanas režīma.

Dzērienu pievienošana sākuma ekrānam, divkāršošana un personalizēšana

Izvēloties programmas vienumu **“Dzērienu uzstādījumi” / “Klasisks režīms”**, jūs atradīsiet visus dzērienus, kas saglabāti jūsu JURA automātā. Jūs varat izvēlēties savus mīļākos dzērienu, pārvietojot jebkuru no šiem dzērieniem uz jums vēlamo pozīciju sākuma ekrānā vai produktu izvēles režīmā. **Jūs varat divkāršot un personalizēt** jūsu mīļākos kafijas dzērienus, tos pārdēvējot un izvēloties individuālus uzstādījumus (piem., daudzumu un kafijas stiprumu).

Piemērs: Veiciet sekojošos soļus, lai sākuma ekrānā nomainītu **“Latte macchiato”** ar **“Macchiato”**.

- ▶ Piespiediet P pogu.
“Apkopes stāvoklis”
- ▶ Pagrieziet pagriežamo slēdzi, līdz uz ekrāna parādās paziņojums **“Dzērienu uzstādījumi”**.
- ▶ Piespiediet pagriežamo slēdzi.
“Eksperta režīms”
- ▶ Pagrieziet pagriežamo slēdzi, līdz uz ekrāna parādās paziņojums **“Klasiskais režīms”**.
- ▶ Piespiediet pagriežamo slēdzi, lai izvēlētos programmas vienumu. **“Pievienot favorītiem”**
- ▶ Atkārtoti piespiediet pagriežamo slēdzi.
- ▶ Pagrieziet pagriežamo slēdzi, līdz **“Macchiato”** tiek izcelts uz displeja.
- ▶ Piespiediet pagriežamo slēdzi.
“Izvēlieties pozīciju”
- ▶ Piespiediet **“Latte macchiato”** pogu.
“Macchiato” / “Vai vēlaties nomainīt šo dzērienu?”
- ▶ Piespiediet **“Jā”** pogu.
Uz displeja īslaicīgi parādīsies paziņojums **“Saglabāts”**.
“Dzēriena nosaukums”

- i** Tagad jūs varat nomainīt pievienotā dzēriena nosaukumu.
 - ▶ Piespiediet “Saglabāt” pogu.
“Macchiato”
- i** Tagad jūs varat mainīt dažādus dzēriena uzstādījumus. Lai to izdarītu, īslaicīgi piespiediet pagriežamo slēdzi, lai piekļūtu dažādām uzstādījumu iespējām. Apstipriniet uzstādījumus, piespiežot “Saglabāt” pogu.
- i** Ja vairs nevēlaties mainīt uzstādījumus, piespiediet “↑” pogu.
 - ▶ Piespiediet P pogu, lai izietu no programmēšanas režīma.

Automātiskās izslēgšanas režīms

Uzstādot JURA automātisko izslēgšanās laiku, jūs varat ietaupīt enerģijas patēriņu. Aktivizējot šo funkciju, JURA automātiski izslēgsies pēc iepriekš uzstādītā laika pēc pēdējās automāta darbības veikšanas.

Automātisko izslēgšanās laiku var uzstādīt uz 15 minūtēm, 30 minūtēm vai 1-9 stundām.

- ▶ Piespiediet P pogu.
“Apkopes stāvoklis”
- ▶ Pagrieziet pagriežamo slēdzi, līdz uz ekrāna parādās paziņojums “Automāta uzstādījumi”.
- ▶ Piespiediet pagriežamo slēdzi.
“Izvēlieties valodu”
- ▶ Pagrieziet pagriežamo slēdzi, līdz uz ekrāna parādās paziņojums “Izslēgšana pēc”.
- ▶ Piespiediet pagriežamo slēdzi, lai izvēlētos programmas vienumu.
“Izslēgšana pēc”
- ▶ Pagrieziet pagriežamo slēdzi, lai nomainītu izslēgšanas laiku.
- ▶ Piespiediet “Saglabāt” pogu.
Uz ekrāna īslaicīgi parādīsies paziņojums “Saglabāts”.
“Izslēgšana pēc”
- ▶ Piespiediet P pogu, lai izietu no programmēšanas režīma.

Enerģijas taupīšanas režīms

Izvēloties programmas vienumu “Automāta uzstādījumi” / “Enerģijas taupīšana”, jūs varat aktivizēt enerģijas taupīšanas režīmu (Energy Save Mode, E.S.M.®):

- “Aktīvs”
 - Drīz pēc pēdējās dzēriena pagatavošanas reizes, JURA automāts vairs netiks sildīts. Pēc apmēram 5 minūtēm uz displeja tiks parādīts paziņojums “Enerģijas taupīšana”.
 - Pirms kafijas dzērienu, kafijas dzērienu ar pienu vai karstā ūdens pagatavošanas, automātam ir jāuzsilst.
- “Neaktīvs”
 - Visi kafijas dzērieni, kafijas dzērieni ar pienu un karstais ūdens var tikt pagatavoti uzreiz.

Piemērs: Veiciet sekojošos soļus, lai nomainītu enerģijas taupīšanas režīmu no “Aktīvs” uz “Neaktīvs”.

- ▶ Piespiediet P pogu.
“Apkopes stāvoklis”
- ▶ Pagrieziet pagriežamo slēdzi, līdz uz displeja parādās paziņojums “Automāta uzstādījumi”.
- ▶ Piespiediet pagriežamo slēdzi.
“Izvēlieties valodu”
- ▶ Pagrieziet pagriežamo slēdzi, līdz uz displeja parādās paziņojums “Enerģijas taupīšana”.
- ▶ Piespiediet pagriežamo slēdzi, lai izvēlētos programmas vienumu.
“Enerģijas taupīšana”
- ▶ Pagrieziet pagriežamo slēdzi, līdz uz displeja parādās paziņojums “Neaktīvs”.
- ▶ Piespiediet “Saglabāt” pogu.
Uz displeja īslaicīgi parādīsies paziņojums “Saglabāts”.
“Enerģijas taupīšana”
- ▶ Piespiediet P pogu, lai izietu no programmēšanas režīma.

Ūdens cietības pakāpes uzstādīšana

Jā cietāks ir ūdens, jo biežāk JURA automātam ir jāveic kalķakmens noņemšana. Tādēļ sākotnēji ir svarīgi pareizi noteikt un uzstādīt ūdens cietības pakāpi.

Ūdens cietība tika uzstādīta automāta pirmajā lietošanas reizē. Šos uzstādījumus var mainīt jebkurā laikā.

Ūdens cietības pakāpi var uzstādīt robežās no 1° dH līdz 30° dH.

- ▶ Piespiediet P pogu.
“Apkopes stāvoklis”

- ▶ Pagrieziet pagriežamo slēdzi, līdz uz ekrāna parādās paziņojums “Automāta uzstādījumi”.
- ▶ Piespiediet pagriežamo slēdzi.
“Izvēlieties valodu”
- ▶ Pagrieziet pagriežamo slēdzi, līdz uz displeja parādās paziņojums “Ūdens cietība”.
- ▶ Piespiediet pagriežamo slēdzi, lai izvēlētos programmas vienumu.
“Ūdens cietība”
- ▶ Pagrieziet pagriežamo slēdzi, lai nomainītu uzstādījumu.
- ▶ Piespiediet “Saglabāt” pogu.
Uz displeja īslaicīgi parādīsies paziņojums “Saglabāts”.
“Ūdens cietība”
- ▶ Piespiediet P pogu, lai izietu no programmēšanas režīma.

Displeja uzstādījumi

Izvēloties programmas vienumu “Automāta uzstādījumi”/“Displejs” jūs varat uzstādīt displeja spilgtumu (procentos).

- ▶ Piespiediet P pogu.
“Apkopes stāvoklis”
- ▶ Pagrieziet pagriežamo slēdzi, līdz uz displeja parādās paziņojums “Automāta uzstādījumi”.
- ▶ Piespiediet pagriežamo slēdzi.
“Izvēlieties valodu”
- ▶ Pagrieziet pagriežamo slēdzi, līdz uz displeja parādās paziņojums “Displejs”.
- ▶ Piespiediet pagriežamo slēdzi, lai izvēlētos programmas vienumu.
“Displejs”
- ▶ Pagrieziet pagriežamo slēdzi, lai nomainītu uzstādījumus.
- ▶ Piespiediet “Saglabāt” pogu.
Uz displeja īslaicīgi parādīsies paziņojums “Saglabāts”.
“Displejs”
- ▶ Piespiediet P pogu, lai izietu no programmēšanas režīma.

Ūdens daudzuma mērvienības

Izvēloties programmas vienumu “Automāta uzstādījumi”/“Daudzuma mērvienība”.

Piemērs: Jūs varat uzstādīt ūdens daudzuma mērvienību no “ml” uz “oz”.

- ▶ Piespiediet P pogu.
“Apkopes stāvoklis”
- ▶ Pagrieziet pagriežamo slēdzi, līdz uz displeja parādās paziņojums “Automāta uzstādījumi”.
- ▶ Piespiediet pagriežamo slēdzi.
“Izvēlieties valodu”
- ▶ Pagrieziet pagriežamo slēdzi, līdz uz displeja parādās paziņojums “Daudzuma mērvienība”.

Ražotāja uzstādījumu atjaunošana

- ▶ Piespiediet pagriežamo slēdzi, lai izvēlētos programmas vienumu. **“Daudzuma mērvienība”**
- ▶ Pagrieziet pagriežamo slēdzi, līdz uz displeja parādās paziņojums **“oz”**.
- ▶ Piespiediet **“Saglabāt”** pogu.
Uz displeja īslaicīgi parādīsies paziņojums **“Saglabāts”**.
“Daudzuma mērvienība”
- ▶ Piespiediet P pogu, lai izietu no programmēšanas režīma.

Izvēloties programmas vienumu **“Automāta uzstādījumi”** / **“Ražotāja uzstādījumi”**, ražotāja uzstādījumi var tikt atjaunoti: **Visi lietotāja uzstādījumi** (izņemot **“filtrs”** un **“ūdens cietība”**) tiks nomainīti atpakaļ uz ražotāja uzstādījumiem. Pēc tam JURA automāts izslēgsies.

- ▶ Piespiediet P pogu.
“Apkopes stāvoklis”
- ▶ Pagrieziet pagriežamo slēdzi, līdz uz displeja parādās paziņojums **“Automāta uzstādījumi”**.
- ▶ Piespiediet pagriežamo slēdzi.
“Izvēlieties valodu”
- ▶ Pagrieziet pagriežamo slēdzi, līdz uz displeja parādās paziņojums **“Ražotāja uzstādījumi”**.
- ▶ Piespiediet pagriežamo slēdzi, lai izvēlētos programmas vienumu. **“Ražotāja uzstādījumi”** / **“Atjaunot ražotāja uzstādījumus?”**
- ▶ Piespiediet **“Jā”** pogu.
Uz displeja īslaicīgi parādīsies paziņojums **“Saglabāts”**.
JURA automāts izslēgsies.

Valoda

Šajā programmēšanas sadaļā varat uzstādīt valodu, kādā ar jums sazināsies JURA.

Piemērs: Veiciet sekojošās darbības, lai mainīta valodu no **“English”** (angļu) uz **“Latviešu”**.

- ▶ Piespiediet P pogu.
“Apkopes stāvoklis”
- ▶ Pagrieziet pagriežamo slēdzi, līdz uz displeja parādās paziņojums **“Automāta uzstādījumi”**.
- ▶ Piespiediet pagriežamo slēdzi.
“Izvēlieties valodu”
- ▶ Piespiediet pagriežamo slēdzi, lai izvēlētos programmas vienumu. **“Izvēlieties valodu”**
- ▶ Pagrieziet pagriežamo slēdzi, līdz uz displeja parādās paziņojums **“Latviešu”**

- ▶ Piespiediet “Saglabāt” pogu.
Uz displeja īslaicīgi parādīsies paziņojums “Saglabāts”.
“Izvēlieties valodu”
- ▶ Piespiediet P pogu, lai izietu no programmēšanas režīma.
“Izvēlieties”

Informācijas meklēšana

Izvēloties programmas vienumu “Automāta uzstādījumi”, jūs varat atrast sekojošo informāciju:

- “Dzērienu skaitītājs”: Kafijas dzērienu, piena un karstā ūdens pagatavošanas reižu skaits
- “Apkopes skaitītājs”: Veikto apkopes programmu skaits (tīrīšana, atkalķošana u.c.)
- “Versija”: Programmatūras versija

Piemērs: Veiciet sekojošās darbības, lai redzētu kafijas dzērienu pagatavošanas reižu skaitu.

- ▶ Piespiediet P pogu.
“Apkopes stāvoklis”
 - ▶ Pagrieziet pagriežamo slēdzi, līdz uz displeja parādās paziņojums “Automāta uzstādījumi”.
 - ▶ Piespiediet pagriežamo slēdzi.
“Izvēlieties valodu”
 - ▶ Pagrieziet pagriežamo slēdzi, līdz uz displeja parādās paziņojums “Dzērienu skaitītājs”.
 - ▶ Piespiediet pagriežamo slēdzi, lai izvēlētos programmas vienumu.
“Dzērienu skaitītājs”
- i** Pagrieziet pagriežamo slēdzi, lai redzētu kafijas dzērienu pagatavošanas reižu skaitu.
- ▶ Piespiediet P pogu, lai izietu no programmēšanas režīma.

5 Apkope

JURA ir integrētas šādas apkopes programmas:

- Automāta skalošana
- Piena padeves sistēmas skalošana dubultajā padeves krānā
- Piena padeves sistēmas tīrīšana dubultajā padeves krānā (“Piena sistēmas tīrīšana”)
- Filtra nomaiņa (“Filtra nomaiņa”) (tikai, ja filtrs ir aktīvs)
- Automāta tīrīšana (“Tīrīšana”)
- Kalķakmens noņemšana (“Atkalķošana”) (tikai, ja filtrs nav aktīvs)

i Tīriet vai atkalķojiet automātu, skalojiet piena padeves sistēmu vai nomainiet filtru, kad tas ir nepieciešams.

i Piespiediet P pogu, lai redzētu apkopes programmu sarakstu (“Apkopes stāvoklis”). Kad skala ir pilnībā sarkana, jūsu JURA automāts norādīs, kuru apkopes programmu ir nepieciešams veikt.

i Higiēnas apsvērumu dēļ, mēs iesakām piena padeves sistēmu tīrīt **katru dienu**, kad esat gatavojis pienu.

Automāta skalošana



Jūs varat jebkurā laikā veikt automāta skalošanu manuāli.

- ▶ Novietojiet trauku zem kafijas padeves krāna.
- ▶ Piespiediet P pogu.
“Apkopes stāvoklis”
- ▶ Piespiediet pagriežamo slēdzi.
“Tīrīšana”
- ▶ Pagrieziet pagriežamo slēdzi, līdz uz displeja parādās paziņojums “Skalošana”.
- ▶ Piespiediet pagriežamo slēdzi, lai uzsāktu automāta skalošanu.
“Mašīna tiek skalota”, “Piena sistēma tiek skalota”, pa kafijas padeves krānu tek ūdens.
Skalošana beigsies automātiski. Uz displeja parādīsies paziņojums “Izvēlieties dzērienu”.

Automātiskā piena padeves sistēmas skalošana

15 minūtes pēc piena pagatavošanas piena sistēma tiek automātiski skalota. Tāpēc vienmēr novietojiet trauku zem cappuccino putotāja pēc piena pagatavošanas.

Kad uz displeja parādās paziņojums “**Piena sistēmas skalošana**”, skalošana var tikt uzsākta, piespiežot pagriežamo slēdzi.

Piena pudeles sistēmas tīrīšana

Lai nodrošinātu cappuccino putotāja nevainojamu darbību, veiciet tā tīrīšanu **ik dienu** pēc piena pagatavošanas

BRĪDINĀJUMS

Ja lietosiet nepiemērotu tīrīšanas līdzekli, automāts var tikt bojāts un / vai līdzekļa atlikumi var nokļūt ūdenī.

- ▶ Izmantojiet tikai oriģinālos JURA apkopes produktus!

i JURA piena pudeles sistēmas tīrīšanas līdzekli varat iegādāties pie specializētā izplatītāja.

i Piena pudeles sistēmas tīrīšanai lietojiet komplektā ietverto trauku.

- ▶ Piespiediet P pogu.

“**Apkopes statuss**”

- ▶ Piespiediet pagriežamo slēdzi.

“**Tīrīšana**”

- ▶ Pagrieziet pagriežamo slēdzi, līdz uz displeja parādās paziņojums “**Piena sistēmas tīrīšana**”.

- ▶ Piespiediet pagriežamo slēdzi.

“**Piena sistēmas tīrīšana**”

- ▶ Atkārtoti piespiediet pagriežamo slēdzi.

- ▶ Piespiediet “**Sākt**” pogu.

- ▶ Noņemiet piena caurulīti no piena tvertnes vai pakas.

- ▶ Pievienojiet piena pudeles sistēmas tīrītāju tvertnes priekšējā daļā līdz **zemākajai atzīmei** (atzīmēta ar .

- ▶ Tad iepildiet ūdeni līdz **augstākajai atzīmei**.

- ▶ Novietojiet tvertni zem cappuccino putotāja.

- ▶ Pagrieziet cappuccino putotāja uzstādījumu slēdzi līdz atzīmei **Piens** .

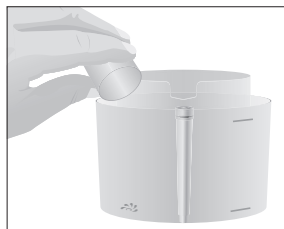

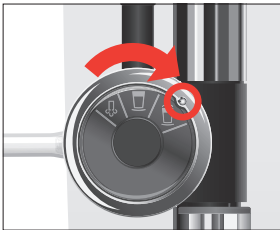
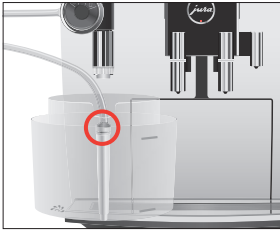

- ▶ Savienojiet piena caurulīti un tvertni.

i Lai pareizi pievienotu piena padeves sistēmas cauruli pie trauka, caurulei ir jābūt aprīkotai ar savienotāju.

- ▶ Piespiediet “Nākamais” pogu.

Parādās paziņojums “Piena sistēma tiek tīrīta” un cappuccino putotājs un piena caurulīte tiek tīrīti.

- ▶ Pirmā īsā pārtraukuma laikā, pagrieziet cappuccino putotāja slēdzi līdz atzīmei Piena putas .

“Ūdens piena sistēmas tīrīšanai”

- ▶ Uzmanīgi izskalojiet tvertni un piepildiet priekšējo daļu ar svaigu ūdeni līdz **augšējai atzīmei**.

- ▶ Novietojiet to zem cappuccino putotāja un pievienojiet piena caurulīti atpakaļ pie tvertnes.

- ▶ Piespiediet “Nākamais” pogu.

Parādīsies uzraksts “Piena sistēma tiek tīrīta” un cappuccino putotājs un piena caurulīte tiks izskaloti ar svaigu ūdeni.

Uz displeja tiks parādīts sākuma ekrāns.

Cappuccino putotāja demontēšana un skalošana

Piena pagatavošanas gadījumā cappuccino putotājs ir jādemontē un jāskalo **katru dienu**, lai nodrošinātu tā neveinojumu darbību. Kā arī tas būtu higiēniski.

- ▶ Noņemiet piena caurulīti un to noskalojiet zem tekoša ūdens.

- ▶ Uzmanīgi pavelciet cappuccino putotāju uz leju un prom no automāta.

- ▶ Dismantle the cappuccino frother into its individual parts.

- ▶ Noskalojiet visas daļas zem tekoša ūdens. Ja uz putotāja detaļām ir redzamas sakaltuša piena paliekas, vispirms iemērciet tās šķīdumā, kas sastāv no 250 ml auksta ūdens un 1 vāciņa JURA piena padeves sistēmas tīrīšanas līdzekļa, un pēc tam rūpīgi notīriet.

- ▶ Savienojiet cappuccino putotāju atpakaļ.

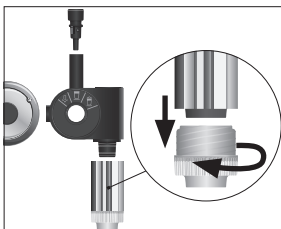

i Pārliedcinieties, ka visas individuālās detaļas ir pareizi un stingri savienotas, lai nodrošinātu pareizu cappuccino putotāja darbību.

- ▶ Stingri pievienojiet putotāju pie savienotāja.

Filtra uzstādīšana



Ja lietosiet CLARIS Smart filtru, JURA vairs nebūs jāatkaļķo. Ja neaktivizējāt filtru, sākot automāta lietošanu, to var izdarīt tagad, sekojot sniegtajiem norādījumiem.

- ▶ Novietojiet trauku zem karstā ūdens padeves krāna.
- ▶ Izņemiet un iztukšojiet ūdens tvertni.
- ▶ Atveriet filtra turētāju.
- ▶ Ielieciet filtru pagarinājumā, kas novietots uz CLARIS Smart filtra.

- ▶ Ievietojiet filtru ar tā pagarinājumu ūdens tvertnē.
- ▶ Aizveriet filtra turētāju. Tas nofiksēs filtru ar klusu skaņu.
- ▶ Piepildiet ūdens tvertni ar svaigu, aukstu ūdeni un ielieciet to atpakaļ tvertnē.

i Automāts automātiski nosaka, ka filtrs ir ievietots.

“Filtra darbība” / ”Saglabāts”

“Filtrs tiek skalots”, no karstā ūdens padeves krāna tek ūdens.

Filtra skalošana beidzas automātiski pēc apmēram 300 ml.

“Iztukšojiet notekaplāti”

- ▶ Iztukšojiet notekaplāti un ievietojiet to atpakaļ automātā.

“Filtra darbība”, “Filtra skalošana pabeigta”

Uz displeja parādīsies paziņojums “Izvēlieties dzērienu”.

JURA automāts ir gatavs turpmākai lietošanai

Filtra nomainīšana

i Tiklīdz filtrs pārtrauks darboties (atkarībā no ūdens cietības uzstādījumiem), JURA pieprasīs veikt filtra nomainīšanu.

i CLARIS Smart filtrus var iegādāties no specializētajiem izplatītājiem.

Priekšnosacījums: Displejā ir redzams paziņojums “Nomainiet filtru”.



- ▶ Novietojiet trauku zem karstā ūdens padeves krāna.
- ▶ Izņemiet un iztukšojiet ūdens tvertni.
- ▶ Atveriet filtra turētāju un izņemiet veco CLARIS Smart filtru un filtra pagarinājumu.
- ▶ Novietojiet filtra pagarinājumu uz **jaunā** CLARIS Smart filtra.

- ▶ Ievietojiet filtru ar tā pagarinājumu ūdens tvertnē.
- ▶ Aizveriet filtra turētāju. Tas nofiksēs filtru ar klusu skaņu.
- ▶ Aizveriet filtra turētāju. Tas nofiksēs filtru ar klusu skaņu.

i Automāts automātiski nosaka, ka filtrs ir nomainīts.

“Nomainiet filtru” / ”Saglabāts”

“Filtrs tiek skalots”, no karstā ūdens padeves krāna tek ūdens.

“Iztukšojiet notekaplāti”

- ▶ Iztukšojiet notekaplāti un ievietojiet to atpakaļ automātā.

“Nomainiet filtru”, “Filtra skalošana pabeigta”

Uz displeja parādīsies paziņojums “Izvēlieties dzērienu”.

JURA automāts ir gatavs turpmākai lietošanai.

Automāta tīrīšana

Pēc 180 kafijas tasišu pagatavošanas vai 80 skalošanas reizēm pēc automāta ieslēgšanas JURA aicinās veikt automāta tīrīšanu.

UZMANĪBU

Ja tiek lietots nepiemērots tīrīšanas līdzeklis, automāts var tikt bojāts un tīrīšanas līdzekļa atlikumi var nokļūt kafijas pagatavošanas ūdenī.

- ▶ Izmantojiet tikai oriģinālos JURA apkopes produktus!

i Tīrīšanas programma ilgst apmēram 20 minūtes.

i Nepārtrauciet tīrīšanas programmu, jo tas var ietekmēt tīrīšanas kvalitāti!

i Tīrīšanas tabletes varat iegādāties pie JURA apkopes produktu izplatītāja.

Priekšnoteikums: Displejā ir redzams paziņojums “Tīriet automātu”.

- ▶ Piespiediet P pogu.

“Tīrīšana”



- ▶ Pagrieziet pagriežamo slēdzi.
- ▶ Piespiediet **“Sākt”** pogu.
- ▶ Piespiediet **“Sākt”** pogu atkārtoti.
“Iztukšojiet kafijas pupiņu tvertni”
- ▶ Iztukšojiet notekaplati un kafijas pupiņu tvertni un ievietojiet tās atpakaļ automātā.
“Nospiediet pagriežamo slēdzi”
- ▶ Novietojiet vienu trauku zem kafijas padeves krāna un otru – zem cappuccino putotāja.
- ▶ Piespiediet pagriežamo slēdzi.
“Automāts tiek tīrīts”, no kafijas padeves krāna tek ūdens. Darbība tiek pārtraukta, **“Pievienojiet tīrīšanas tableti”**.
- ▶ Atveriet maltās kafijas piltuves aizsargvāku.
- ▶ Ievietojiet JURA tīrīšanas tableti piltuvē.
- ▶ Aizveriet piltuves aizsargvāku.
“Piespiediet pagriežamo slēdzi”
- ▶ Piespiediet pagriežamo slēdzi.
“Automāts tiek tīrīts”, pa kafijas padeves krānu un cappuccino putotāju atkārtoti tek ūdens. Darbība beidzas automātiski.
“Iztukšojiet kafijas pupiņu tvertni”
- ▶ Iztukšojiet notekaplati un kafijas pupiņu tvertni un ievietojiet tās atpakaļ automātā.
Tīrīšana ir pabeigta. Displejā parādīsies sākuma ekrāns.

Kaļķakmens noņemšana

Laika gaitā JURA uzkrāj kaļķakmens nogulsnes. JURA automātiski aicinās veikt kaļķakmens noņemšanu, kad tas būs nepieciešams. Apkalpošanās pakāpe ir atkarīga no ūdens cietības pakāpes.

- i** Ja lietojat CLARIS Smart filtru un tas ir aktīvs, jums nebūs jāveic kaļķakmens noņemšana.

⚠ BRĪDINĀJUMS

Ja kaļķakmens noņemšanas līdzeklis nonāk saskarē ar ādu vai acīm, tas var izraisīt kairinājumu.

- ▶ Izvairieties no kaļķakmens noņemšanas līdzekļa saskares ar ādu vai acīm.
- ▶ Noskalojiet kaļķakmens noņemšanas līdzekli ar tīru ūdeni. Ja kaļķakmens noņemšanas līdzeklis ir iekļuvis acīs, konsultējaties ar ārstu.

- BRĪDINĀJUMS** Ja tiek lietots nepareizs tīrīšanas līdzeklis, automāts var tikt bojāts un līdzekļa atlikumi var nokļūt kafijas pagatavošanas ūdenī.
- ▶ Izmantojiet tikai oriģinālos JURA apkopes produktus.
- BRĪDINĀJUMS** Ja kaļķakmens noņemšanas programma pirms laika tiek pārtraukta, automāts var tikt bojāts.
- ▶ Ļaujiet kaļķakmens noņemšanas programmai iziet pilnu ciklu.
- BRĪDINĀJUMS** Ja kaļķakmens noņemšanas līdzeklis nonāk ilgstošā saskarsmē ar jūtīgām virsmām (piem., marmoru), tās var tik bojātas.
- ▶ Nekavējoties notīriet izšķakstīto kaļķakmens noņemšanas līdzekli!

i Kaļķakmens noņemšanas programma ilgst aptuveni 45 minūtes.

i JURA kaļķakmens noņemšanas tabletes varat iegādāties pie specializētā izplatītāja.

Priekšnosacījums: Displejā ir redzams paziņojums “Automāta atkaļķošana”.

- ▶ Piespiediet P pogu.
“Atkaļķošana”
- ▶ Piespiediet pagriežamo slēdzi.
- ▶ Piespiediet “Sākt” pogu.
- ▶ Atkārtoti piespiediet “Sākt” pogu.
“Iztīriet notekapoplāti”
- ▶ Iztīriet notekapoplāti un kafijas pupiņu tvertni un ievietojiet tās atpakaļ automātā.
“Ielejiet atkaļķošanas līdzekli ūdens tvertnē”
- ▶ Izņemiet un iztukšojiet ūdens tvertni.
- ▶ Pilnībā izšķīdiniet vienu 3 tabletes JURA atkaļķošanas līdzekļa traukā ar 500 ml ūdens. Pagaidiet vairākas minūtes, līdz tabletes pilnībā izšķīdušas.
- ▶ Ielejiet šķidrumu **tukšajā** ūdens tvertnē un ievietojiet to automātā.

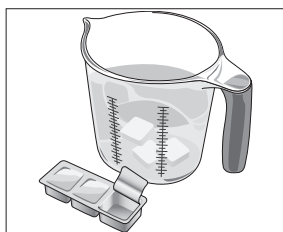

- ▶ Novietojiet vienu trauku zem kafijas padeves krāna un otru – zem cappuccino putotāja.
“Piespiediet pagriežamo slēdzi”
- ▶ Piespiediet pagriežamo slēdzi.
Displejā parādās paziņojums “Automāts tiek atkaļķots” un pa kafijas padeves krānu un cappuccino putotāju atkārtoti tek ūdens. Darbība tiek pārtraukta, “Iztukšojiet notekapoplāti”.



- ▶ Iztukšojiet notekapoplāti un kafijas pupiņu tvertni un ievietojiet tās atpakaļ automātā.

“Piepildiet ūdens tvertni”

- ▶ Izņemiet ūdens tvertni un uzmanīgi izskalojiet.
- ▶ Piepildiet ūdens tvertni ar svaigu, aukstu ūdeni un ievietojiet to atpakaļ tvertnē.

“Piespiediet pagriežamo slēdzi”

- ▶ Novietojiet trauku zem cappuccino putotāja, kafijas padeves krāna un karstā ūdens padeves krāna.
- ▶ Piespiediet pagriežamo slēdzi.

“Automāts tiek atkalķots”, atkalķošanas process turpinās.

Darbība tiek pārtraukta, “Iztukšojiet notekapoplāti”.

- ▶ Iztukšojiet notekapoplāti un kafijas pupiņu tvertni un ielieciet tās atpakaļ automātā.

Atkalķošana beigsies. Displejā parādīsies sākuma ekrāns.

- i** Ja kalķakmens noņemšanas cikls negaidīti apstājas, rūpīgi izskalojiet ūdens tvertni.

Kafijas pupiņu tvertnes tīrīšana

Kafijas pupiņas var būt pārklātas ar vieglu eļļas kārtu, kas paliek uz pupiņu tvertnes sienām. Šīs paliekas var nelabvēlīgi ietekmēt kafijas pagatavošanu. Šī iemesla dēļ, laiku pa laikam tīriet pupiņu tvertni.

Priekšnosacījums: Displejā parādās paziņojums “Uzpildiet kafijas pupiņu tvertni”.

- ▶ Izslēdziet automātu ar ieslēgšanas / izslēgšanas pogu .
- ▶ Atveriet kafijas pupiņu tvertnes aizsargvāku un noņemiet aromāta aizsargvāku.
- ▶ Iztīriet kafijas pupiņu tvertni ar mīkstu, sausu drānu.
- ▶ Piepildiet kafijas pupiņu tvertni ar kafijas pupiņām, tad aizveriet aromāta aizsargvāku un kafijas pupiņu tvertnes aizsargvāku.

Ūdens tvertnes atkaļķošana

Laika gaitā uz ūdens tvertnes sienīņām var veidoties kaļķakmens nogulsnes. Lai nodrošinātu pareizu automāta darbību, laiku pa laikam veiciet kaļķakmens noņemšanu.

- ▶ Izņemiet ūdens tvertni.
- ▶ Ja izmantojat CLARIS Smart Blue filtru, izņemiet to no tvertnes.
- ▶ Pilnībā uzpildiet ūdens tvertni un izšķīdiniet 3 JURA atkaļķošanas tabletes tajā.
- ▶ Atstājiet ūdens tvertni atkaļķošana šķidrumā uz vairākām stundām (piem., uz nakti).
- ▶ Iztukšojiet ūdens tvertni un rūpīgi izskalojiet to.
- ▶ Ja lietojat CLARIS Smart filtru, ielieciet to atpakaļ automātā.
- ▶ Uzpildiet ūdens tvertni ar tīru, aukstu ūdeni un ielieciet to atpakaļ automātā.

6 Paziņojumi displejā

Paziņojums	Iemesls / rezultāts	Rīcība
“Piepildiet ūdens tvertni”	Ūdens tvertne ir tukša vai nav pareizi ievietota. Jūs nevarat pagatavot nevienu dzērienu.	▶ Piepildiet ūdens tvertni (Skatīt 3. nodaļu „Ikdienas darbība – Ūdens tvertnes uzpildīšana”).
“Iztukšojiet kafijas atkritumu tvertni”	Kafijas atkritumu tvertne ir pilna. Jūs nevarat pagatavot nevienu dzērienu.	▶ Iztukšojiet kafijas atkritumu tvertni un notekapoplāti (Skatīt 3. nodaļu „Ikdienas darbība – Ikdienas apkope”).
“Notekapoplāte nav pareizi uzstādīta”	Notekapoplāte ir ievietota nepareizi vai nav ievietota. Jūs nevarat pagatavot nevienu dzērienu.	▶ Ievietojiet notekapoplāti.
“Piepildiet kafijas pupiņu tvertni”	Kafijas pupiņu tvertne ir tukša. Jūs nevarat pagatavot nevienu kafijas dzērienu, tikai karstu ūdeni un pienu.	▶ Piepildiet kafijas pupiņu tvertni (Skatīt 1. nodaļu „Sagatavošana darbam un pirmā lietošanas reize – Kafijas pupiņu tvertnes piepildīšana”).
“Izskalojiet piena padeves sistēmu”	JURA pieprasa piena padeves sistēmas skalošanu.	▶ Piespiediet pagriežamo slēdzi, lai uzsāktu piena padeves sistēmas skalošanu un pagaidiet 15 minūtes, līdz skalošana sākas automātiski (skatīt 5. nodaļu “Apkope – Automātiskā piena padeves sistēmas skalošana”).
“Nomainiet filtru”	Filtrs vairs nedarbojas. JURA jums ziņo par filtra nomaiņas nepieciešamību.	▶ Nomainiet CLARIS Smart filtru (skatīt 5. nodaļu “Apkope – Filtra nomaiņa”).
“Iztīriet automātu”	JURA pieprasa veikt automāta tīrīšanu.	▶ Veiciet automāta tīrīšanu (Skatīt 5. nodaļu „Apkope – Automāta tīrīšana”).
“Atkalķojiet automātu”	JURA pieprasa veikt kalķakmens noņemšanu.	▶ Veiciet kalķakmens noņemšanu (Skatīt 5. nodaļu „Apkope – kalķakmens noņemšana”).
“Nepietiek maltās kafijas”	Aparātā ir pārāk maz maltās kafijas. JURA aptur darbību.	▶ Nākamreiz, pagatavojot kafijas dzērienu, iebēriet vairāk maltās kafijas (skatīt 2. nodaļu „Pagatavošana – Maltā kafija”).
“Automāts ir pārkarsis”	Sistēma ir pārāk karsta, lai uzsāktu apkopes programmu.	▶ Pagaidiet dažas minūtes, līdz sistēma atdzīsis, vai pagatavojiet kādu kafijas dzērienu vai karstu ūdeni.

7 Problēmu novēršana

Problēma	Iemesls / rezultāts	Rīcība
Putotājs neveido pietiekami daudz piena putu vai piens no cappuccino putotāja šļācas ar strūklu.	Cappuccino putotājs ir netīrs.	<ul style="list-style-type: none"> ▶ Iztīriet cappuccino putotāju (skatīt 5. nodaļu „Apkope – Piena padeves sistēmas tīrīšana”). ▶ Demontējiet un izskalojiet cappuccino putotāju (Skatīt 5. nodaļu „Apkope – Cappuccino putotāja demontēšana un skalošana”).
Dzērienu pagatavošanas laikā kafija tek tikai pilieniem.	Kafijas pupiņas ir samaltas pārāk smalki un bloķē sistēmu. Ūdens cietība ir uzstādīta nepareizi.	<ul style="list-style-type: none"> ▶ Uzstādiet dzirnaviņas uz rupjāku malumu (Skatīt 2. nodaļu „Sagatavošana darbam un pirmā lietošanas reize – Dzirnaviņu uzstādīšana”). ▶ Veiciet atkaļķošanu (skatīt 5. nodaļu “Apkope – Automāta atkaļķošana”).
Displejā redzams paziņojums “Piepildiet ūdens tvertni”, kaut arī ūdens tvertne ir pilna.	Ūdens tvertnes pludiņš ir iesprūdis.	<ul style="list-style-type: none"> ▶ Veiciet atkaļķošanu noņemšanu ūdens tvertnei. (Skatīt 5. nodaļu „Apkope – Ūdens tvertnes atkaļķošana”).
No cappuccino putotāja nāk maz vai nenāk tvaiki. Sūkņis darbojas ļoti klusi.	Cappuccino putotāja savienotāju bloķē piena atliekas vai atkaļķošanas rezultātā atdalījušās kaļķakmens nogulsnes.	<ul style="list-style-type: none"> ▶ Noņemiet cappuccino putotāju. ▶ Noskrūvējiet melno savienotāju ar maltās kafijas mērkarotes sešstūrainās atveres palīdzību. ▶ Uzmanīgi iztīriet savienotāju. ▶ Uzskrūvējiet savienotāju atpakaļ ar rokām. ▶ Uzmanīgi nostipriniet to, izmantojot maltās kafijas mērkarotes sešstūraino atveri, pagriežot to par ne vairāk kā ceturtdaļu rotācijas.
Dzirnaviņas darbojas ar lielu troksni.	Dzirnaviņās ir iekļuvis svešķermenis.	<ul style="list-style-type: none"> ▶ Sazinieties ar klientu apkalpošanas centru savā valstī (Skatīt 11. nodaļu „JURA kontaktinformācija / Juridiskā informācija”).
Displejā redzams paziņojums “Kļūda 2” vai “Kļūda 5”.	Ja automāts ilgu laiku atradies aukstumā, tas drošības iemeslu dēļ nevar sākt uzsildīšanos.	<ul style="list-style-type: none"> ▶ Ļaujiet automātam sasilt istabas temperatūrā.

Problēma	Iemesls / rezultāts	Rīcība
Displejā redzami citi "Kļūda" paziņojumi.	–	► Izslēdziet JURA ar ieslēgšanas/ izslēgšanas pogu  . Sazinieties ar klientu apkalpošanas centru savā valstī (Skatīt 11. nodaļu „JURA kontaktinformācija / Juridiskā informācija”).

- i** Ja jums neizdevās atrisināt problēmu, sazinieties ar klientu apkalpošanas servisu savā valstī. (skatīt 11. nodaļu „JURA kontaktinformācija / Juridiskā informācija”).

8 Transportēšana un videi nekaitīga utilizācija

Transportēšana / Sistēmas iztukšošana



Saglabājiet JURA iepakojumu. Izmantojiet to automāta transportēšanai.

Lai aizsargātu JURA no bojājumiem, kurus transportēšanas laikā var izraisīt apsarmojums, automātam ir jābūt iztukšotam.

- ▶ Noņemiet piena caurulīti no cappuccino putotāja.
- ▶ Novietojiet trauku zem cappuccino putotāja.
- ▶ Pagrieziet pagriežamo slēdzi, līdz displejā tiek izcelts **“1 porcija piena”**.
- ▶ Piespiediet pagriežamo slēdzi.
Displejā parādās paziņojums **“1 porcija piena”** un no cappuccino putotāja ārā nāk tvauks.
- ▶ Izņemiet un iztukšojiet ūdens tvertni.
- ▶ Pagrieziet pagriežamo slēdzi, līdz displejā parādās paziņojums **“60 sek.”**.
No cappuccino putotājā ārā nāks tvaiks, līdz sistēma tiks iztukšota.
“Piepildiet ūdens tvertni”
- ▶ Piespiediet ieslēgšanas / izslēgšana pogu ☺.
JURA automāts izslēgsies.

Utilizācija

Lūdzu, utilizējiet vecos automātus ekoloģiski nekaitīgā veidā.



Veco automātu sastāvā ir vērtīgi pārstrādes materiāli, kurus būtu vēlams nodot otrreizējai pārstrādei. Tādēļ iesakām veikt veco automātu utilizāciju, izmantojot atbilstošas sadzīves atkritumu savākšanas sistēmas pakalpojumus.

9 Tehniskie parametri

Spriegums	220–240 V ~, 50 Hz
Jauda	1450 W
Atbilstības zīme	CE
Enerģijas patēriņš “Enerģijas taupīšana” / “Aktīvs”	aptuveni 6 Wh
Enerģijas patēriņš “Enerģijas taupīšana” / “Neaktīvs”	aptuveni 11 Wh
Sūkņa spiediens	statisks, maks. 15 bar.
Ūdens tvertnes tilpums	2,1 l
Kafijas pupiņu tvertnes tilpums	250 g
Kafijas atkritumu tvertnes tilpums	aptuveni 16 porcijas
Kabeļa garums	aptuveni 1,1 m
Svars	10,7 kg
Izmēri (platums x augstums x dziļums)	28,5 × 34,2 × 43,3 cm

10 Alfabētiskais satura rādītājs

A

- Adreses 48
- Aizsargvāks
 - Kafijas pupiņu tvertne 4
 - Maltās kafijas piltuves 4
 - Ūdens tvertne 4
 - Uzglabāšanas nodalījuma 4
- Apkope 31
 - Ikdienas apkope 21
 - Regulāra apkope 21
- Aromāta aizsargvāks
 - Kafijas pupiņu tvertne ar aromāta aizsargvāku 4
- Atkalķošana
 - Automāta 36
 - Ūdens tvertnes 39
- Automātiskās izslēgšanas režīms 26
- Automāts
 - Atkalķošana 36
 - Izslēgšana 20
 - Ikdienas apkope 21
 - Regulāra apkope 21
 - Skalošana 31
 - Uzstādīšana 10
- Aziņojumi displejā 40

B

- Bezvadu savienojums 14

C

- Caffè latte 17
- Cappuccino 17
- Cappuccino putotāja tīrīšana
 - Piena padeves sistēmas tīrīšana 32
- CLARIS Smart filtrs
 - Ievietošana 34
 - Nomainīšana 34

D

- Demontēšana
 - Cappuccino putotājs 33
- Demontēšana un skalošana
 - Cappuccino putotājs 33
- Displeja paziņojumi 40
- Displeja uzstādījumi 28
- Divas tases kafijas dzēriena 16
- Divu dzērienu pagatavošana 16
- Drošība 6
 - Drošības informācija 6
- Dzērienu personalizēšana 25
- Dzērienu pievienošana sākuma ekrānam 25
- Dzērienu pievienošana starta ekrānam 25
- Dzērienu uzstādījumi
 - Regulēšana 24
- Dzērienu uzstādījumu regulēšana 24
- Dzirnaviņu uzstādīšanas slēdzis 4

E

- Enerģijas taupīšanas režīms 27
- Espresso 16
 - Divas espresso tases 16
- Espresso macchiato 17

F

- Filtrs
 - Ievietošana 34
 - Nomainīšana 34
- Flat white 17

I

- Ierīču pievienošana 14
- Izslēgšana 20
- Ikdienas apkope 21
- Informācijas meklēšana 30
- Īsa lietošanas instrukcija 10
- Izslēgšana
 - Automātiskā izslēgšana 26

- J**
JURA
 Kontaktinformācija 48
- K**
Kafija 16
 Divas kafijas tases 16
Kafijas atkritumu tvertne 4
Kafijas padeves krāns
 Kafijas padeves krāns ar regulējamu
 augstumu un platumu 4
Kafijas pupiņu tvertne
 Kafijas pupiņu tvertnes 4
 Piepildīšana 10
 Tīrīšana 38
Karstais ūdens 19
Karstā ūdens padeves krāns 4
Klientu atbalsts 48
Kļūdas
 Problēmu novēršana 41
Kontaktinformācija 48
Kopne
 Tehniskie parametri 44
- L**
Latte macchiato 17
- M**
Maināms piena padeves krāns 4
Maltā kafija
 Mērkarote maltai kafijai 4
Maluma konsistence
 Dzirnaviņu uzstādīšana 19
 Dzirnaviņu uzstādīšanas slēdzis 4
Mērkarote maltai kafijai 4
- N**
Notekplāte 4
- P**
Padeves krāns
 Karstā ūdens padeves krāns 4
Pagatavošana 15, 17
 Caffè latte 17
 Cappuccino 17
 Divas tases espresso 16
 Divas tases kafijas 16
 Divas tases kafijas dzēriena 16
 Divas tases ristretto 16
 Espresso 16
 Espresso macchiato 17
 Flat white 17
 Izmantojot dzērienu izvēles režīmu 15
 Kafija 16
 Karstais ūdens 19
 Latte macchiato 17
 Piespiežot pogu 15
 Ristretto 16
Pagatavošanas iespējas 15
Pagriežamais slēdzis 5, 15
Pagriežamā slēdža izvēlne 15
Pakalpojumu pieslēgvietā 4
Paziņojums displejā 5
Piena caurulīte 4
Piena padeves sistēma
 Tīrīšana 32
Piena padeves sistēmas skalošana 32
Piepildīšana
 Kafijas pupiņu tvertnes 10
 Ūdens tvertne 20
Piltuve
 Maltās kafijas piltuve 4
Pirmā lietošanas reize 11
 Ar filtra uzstādīšanu 12
 Bez filtra uzstādīšanas 13
Poga
 Ieslēgšanas/izslēgšanas poga 5
 P poga (programmēšana) 5
Problēmas
 Problēmu novēršana 41
Problēmu novēršana 41
Programmēšanas režīma pastāvīgie
uzstādījumi 23
Programmēšanas režīms 23
 Automātiskās izslēgšanas režīms 26
 Displeja uzstādījumi 28
 Dzērienu divkāršošana 25
 Dzērienu pievienošana starta
 ekrānam 25
 Enerģijas taupīšanas režīms 27
 Informācijas meklēšana 30
 Ražotāja uzstādījumu atjaunošana 29
 Ūdens cietības pakāpes uzstādīšana 27
 Ūdens daudzuma mērvienības 28
 Valoda 29
Putotājs
 Cappuccino putotājs 4

R

- Ražotāja uzstādījumi
 - Ražotāja uzstādījumu atjaunošana 29
- Regulāra apkope 21
- Regulēšana
 - Programmēšanas režīma pastāvīgie Uzstādījumi 23
- Ristretto 16
 - Divas tases ristretto 16

S

- Simbolu apraksts 3
- Sistēmas iztukšošana 43
- Skalošana
 - Automāta 31

T

- Tases novietne 4
- Tehniskie dati 44
- Telefona numurs 48
- Tīrīšana
 - Kafijas pupiņu tvertnes 38
- Transportēšana 43

U

- Ūdens cietība
 - Ūdens cietības noteikšana 27
 - Ūdens cietības uzstādīšana 10
- Ūdens daudzuma mērvienības 28
- Ūdens tvertne 4
 - Atkaļķošana 39
 - Piepildīšana 20
- Utilizācija 43
- Uzstādīšana
 - Automāta uzstādīšana 10

V

- Valoda 29

11 JURA kontaktinformācija / Juridiskā informācija

Ražotājs

JURA Elektroapparate AG
Kaffeeweltstrasse 10
CH-4626 Niederbuchsiten
Tālr. +41 (0)62 38 98 233
www.jura.com

Importētājs

Rickman Trade Latvijas filiāle
Elizabetes iela 63 - 11,
Rīga, Latvija, LV-1050
+371 62004005
rickman@rickman.lv
www.jura.com

@ Papildu kontaktinformāciju par savas valsts pārstāvi atradīsiet **www.jura.com**.

Direktīvas

Automāts atbilst šīm direktīvām:

- 2014/35/ES – Zemsprieguma direktīvai
- 2014/30/ES – Elektromagnētiskās savietojamības direktīvai
- 2009/125/EK – Ekodizaina direktīvai
- 2011/65/ES – RoHS direktīvai

Tehniskās izmaiņas

Mēs paturam tiesības veikt tehniskās izmaiņas. Šīs lietošanas instrukcijas attēli ir paredzēti tikai ilustratīviem mērķiem un neatspoguļo automāta faktiskās krāsas. Jūsu JURA automāta detaļas var atšķirties.

Atsauksmes

Jūsu viedoklis mums ir ļoti svarīgs! Izmantojiet kontaktinformāciju vietnē www.jura.com.

Autortiesības

Lietošanas instrukcijā var atrasties informācija, kas ir aizsargāta ar autortiesību likumu. Šīs instrukcijas pavairošana un tulkošana citās valodās bez rakstiskas JURA Elektroapparate AG atļaujas ir aizliegta.