

jura®



Mode d'emploi J6/J600



Votre J6/J600

Éléments de commande	4
Remarques importantes	6
Utilisation conforme.....	6
Pour votre sécurité.....	6
1 Préparation et mise en service	11
JURA sur Internet.....	11
Installation de la machine.....	11
Remplissage du récipient à grains.....	11
Détermination de la dureté de l'eau.....	12
Première mise en service.....	12
Raccordement du lait.....	15
Connexion d'un appareil accessoire (liaison radio).....	16
2 Préparation	17
Préparations possibles.....	17
Ristretto, espresso et café.....	18
Deux ristretti, deux espressi et deux cafés.....	19
Latte macchiato, cappuccino et d'autres spécialités de café au lait.....	19
Café moulu.....	20
Adaptation durable de la quantité d'eau à la taille de la tasse.....	21
Réglage du broyeur.....	21
Eau chaude.....	22
3 Fonctionnement quotidien	23
Remplissage du réservoir d'eau.....	23
Allumage de la machine.....	23
Entretien quotidien.....	24
Entretien régulier.....	24
Extinction de la machine.....	25
4 Réglages durables en mode de programmation	26
Modification des réglages produits.....	27
Enregistrement, multiplication et personnalisation de produits.....	28
Extinction automatique.....	30
Mode d'économie d'énergie.....	30
Réglage de la dureté de l'eau.....	31
Luminosité du visuel.....	32
Unité de quantité d'eau.....	32
Rétablissement de la configuration standard.....	33
Langue.....	33
Consultation d'informations.....	34



5	Entretien	36
	Rinçage de la machine	36
	Rinçage automatique du système de lait.....	37
	Nettoyage du système de lait	37
	Démontage et rinçage de la buse Cappuccino	38
	Mise en place du filtre	39
	Remplacement du filtre	39
	Nettoyage de la machine.....	40
	Détartrage de la machine	42
	Nettoyage du récipient à grains	44
	Détartrage du réservoir d'eau.....	44
6	Messages sur le visuel	45
7	Dépannage	46
8	Transport et élimination écologique	48
	Transport / Vidange du système.....	48
	Elimination	48
9	Caractéristiques techniques	49
10	Index	50
11	Contacts JURA / Mentions légales	56

Description des symboles

Mises en garde

 AVERTISSEMENT	Respectez impérativement les informations identifiées par les mentions
 ATTENTION	ATTENTION ou AVERTISSEMENT accompagnées d'un pictogramme. Le mot AVERTISSEMENT signale un risque de blessure grave, le mot ATTENTION signale un risque de blessure légère.
ATTENTION	ATTENTION attire votre attention sur des situations qui risquent d'endommager la machine.

Symboles utilisés

	Demande d'action. Une action vous est demandée.
	Remarques et conseils destinés à faciliter encore l'utilisation de votre JURA.
« Café »	Affichage

Eléments de commande

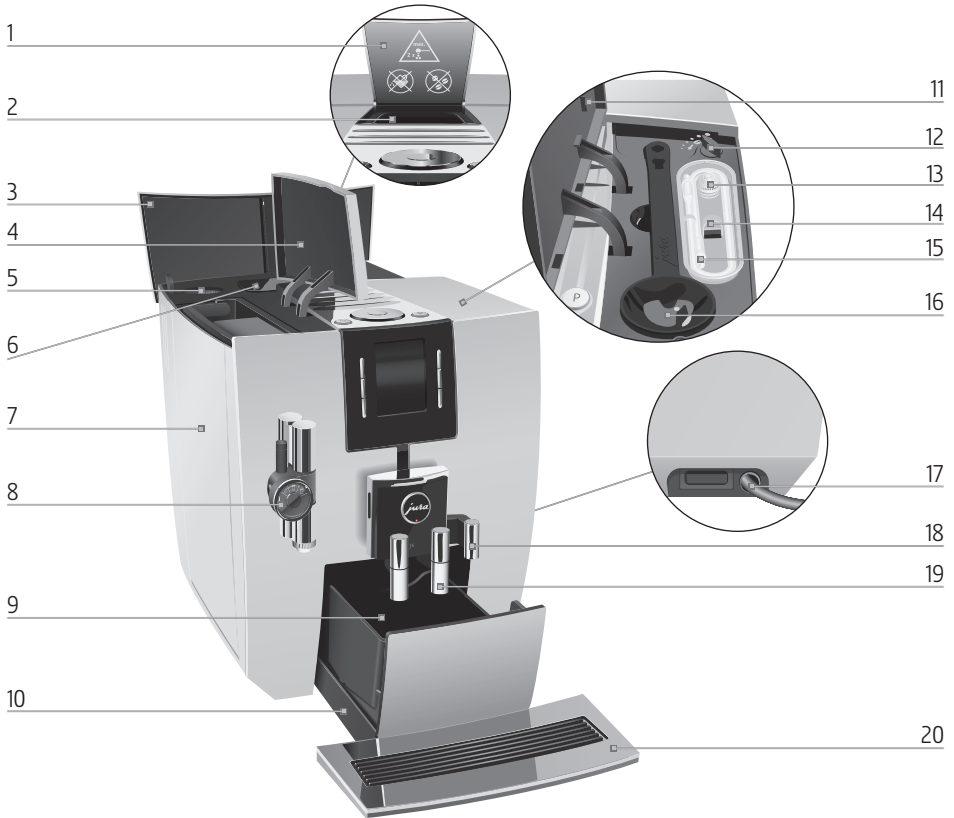

- | | | | |
|----|---|----|--|
| 1 | Couvercle de l'entonnoir de remplissage pour café moulu | 11 | Couvercle du compartiment à accessoires |
| 2 | Entonnoir de remplissage pour café moulu | 12 | Sélecteur de finesse de mouture |
| 3 | Couvercle du récipient à grains | 13 | Ecoulement de lait interchangeable |
| 4 | Couvercle du réservoir d'eau | 14 | Insert pour compartiment à accessoires |
| 5 | Port de service | 15 | Tuyau de lait |
| 6 | Récipient à grains avec couvercle protecteur d'arôme | 16 | Doseur pour café moulu |
| 7 | Réservoir d'eau | 17 | Câble secteur (côté de la machine) |
| 8 | Buse Cappuccino réglable en hauteur | 18 | Ecoulement d'eau chaude |
| 9 | Récipient à marc de café | 19 | Ecoulement de café réglable en hauteur et en largeur |
| 10 | Bac d'égouttage | 20 | Plate-forme pour tasses |

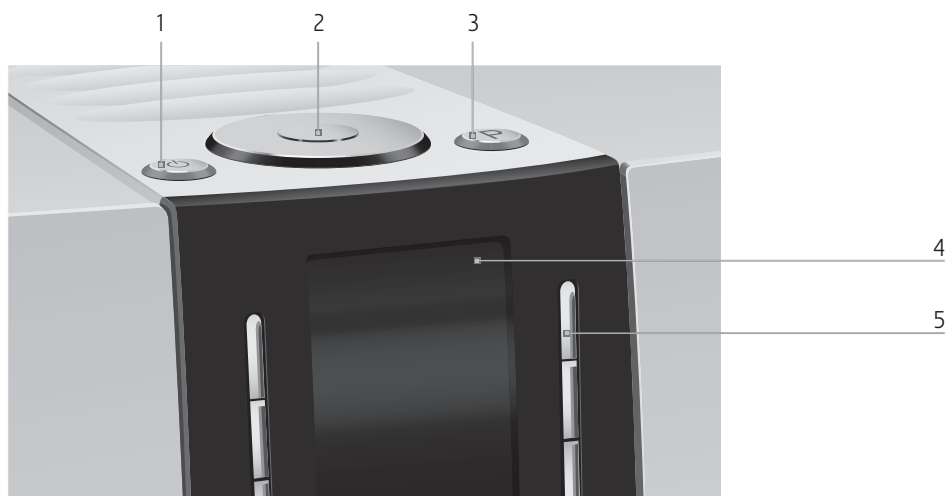

Face supérieure de la machine

- 1 Touche Marche/Arrêt 
- 2 Rotary Switch
- 3 Touche P (Programmation)

Façade

- 4 Visuel
- 5 Touches variables (la fonction des touches varie selon les éléments affichés sur le visuel)

Récipient pour le nettoyage du système de lait



Remarques importantes

Utilisation conforme Cette machine a été conçue et construite pour un usage domestique. Elle sert exclusivement à préparer du café et à faire chauffer du lait et de l'eau. Toute autre utilisation est considérée comme non conforme. La société JURA Elektroapparate AG décline toute responsabilité relative aux conséquences d'une utilisation non conforme.

Lisez entièrement ce mode d'emploi avant d'utiliser la machine et respectez-le scrupuleusement. Aucune prestation de garantie ne pourra être invoquée pour des dommages ou défauts résultant du non-respect du mode d'emploi. Conservez ce mode d'emploi à proximité de la machine et remettez-le aux utilisateurs suivants.

Pour votre sécurité



Lisez attentivement les importantes consignes de sécurité suivantes et respectez-les scrupuleusement.

Voici comment éviter tout risque d'électrocution :

- Ne mettez jamais en service une machine endommagée ou dont le câble secteur est défectueux.
- Si vous remarquez des signes de détérioration, par exemple une odeur de brûlé, débranchez immédiatement la machine du secteur et contactez le service après-vente JURA.
- Si le câble secteur de la machine est endommagé, il doit être réparé soit directement chez JURA, soit dans un centre de service agréé JURA.

- Assurez-vous que la JURA et le câble secteur ne se trouvent pas à proximité d'une surface chaude.
- Assurez-vous que le câble secteur n'est pas coincé ou qu'il ne frotte pas contre des arêtes vives.
- N'ouvrez ou ne réparez jamais la machine vous-même. N'apportez à la machine aucune modification qui ne soit indiquée dans ce mode d'emploi. La machine contient des pièces sous tension. Si vous l'ouvrez, vous vous exposez à un danger de mort. Toute réparation doit exclusivement être effectuée par un centre de service agréé JURA, avec des pièces détachées et des accessoires d'origine.
- Pour couper complètement la machine du secteur de manière sécurisée, éteignez d'abord la JURA avec la touche Marche/Arrêt. Débranchez ensuite la fiche secteur de la prise de courant.

Les écoulements et la buse Cappuccino présentent des risques de brûlure :

- Installez la machine hors de portée des enfants.
- Ne touchez pas les pièces chaudes. Utilisez les poignées prévues.
- Assurez-vous que la buse Cappuccino est correctement montée et propre. En cas de montage incorrect ou de bouchage, la buse Cappuccino ou certaines de ses pièces peuvent se détacher. Il existe un risque d'ingestion.

Une machine endommagée n'est pas sûre et peut provoquer des blessures ou un incendie. Pour éviter les dommages et donc les risques de blessure et d'incendie :

- Ne laissez jamais le câble secteur pendre de manière lâche. Le câble secteur peut provoquer une chute ou être endommagé.
- Protégez la JURA des intempéries telles que la pluie, le gel et le rayonnement solaire direct.
- Ne plongez pas la JURA, le câble secteur ou les raccordements dans l'eau.
- Ne mettez pas la JURA ni ses pièces constitutives au lave-vaisselle.
- Avant tous travaux de nettoyage, éteignez la JURA à l'aide de l'interrupteur d'alimentation. Essuyez la JURA avec un chiffon humide, mais jamais mouillé, et protégez-la des projections d'eau permanentes.
- Sur les modèles avec plate-forme pour tasses en verre : évitez de faire subir des chocs ou des heurts à la plate-forme pour tasses en verre.
- Branchez la machine uniquement selon la tension secteur indiquée sur la plaque signalétique. La plaque signalétique se trouve en dessous de votre JURA. Vous trouverez d'autres caractéristiques techniques dans ce mode d'emploi (voir Chapitre 9 « Caractéristiques techniques »).
- Raccordez la JURA directement à une prise domestique. L'utilisation de multiprises ou de rallonges électriques présente un risque de surchauffe.

- Utilisez exclusivement les produits d'entretien JURA d'origine. Les produits non expressément recommandés par JURA peuvent endommager la machine.
- N'employez pas de détergent alcalin. Utilisez uniquement un chiffon doux avec un détergent non agressif.
- N'utilisez jamais de grains de cafés traités avec des additifs ou caramélisés.
- Remplissez exclusivement le réservoir d'eau avec de l'eau fraîche.
- En cas d'absence prolongée, éteignez la machine à l'aide de l'interrupteur d'alimentation.
- Les enfants ne doivent pas effectuer de travaux de nettoyage et de maintenance sans la surveillance d'une personne responsable.
- Ne laissez pas les enfants jouer avec la machine.
- Maintenez les enfants en dessous de huit ans à distance de la machine ou surveillez-les en permanence.
- Les enfants à partir de huit ans peuvent faire fonctionner la machine sans surveillance uniquement s'ils ont reçu des explications quant à son utilisation sûre. Ils doivent être en mesure d'identifier et de comprendre les risques d'une mauvaise utilisation.

Les personnes, y compris les enfants, qui, en raison de leurs

- capacités physiques, sensorielles ou cognitives, ou
- de leur inexpérience ou méconnaissance,

ne sont pas en mesure d'utiliser la machine en toute sécurité, ne sont autorisées à faire fonctionner cette dernière que sous la surveillance ou sur l'ordre d'une personne responsable.

Mesures de sécurité relatives à la cartouche filtrante CLARIS Smart :

- Conservez les cartouches filtrantes hors de portée des enfants.
- Stockez les cartouches filtrantes au sec, dans leur emballage fermé.
- Protégez les cartouches filtrantes de la chaleur et du rayonnement solaire direct.
- N'utilisez jamais une cartouche filtrante endommagée.
- N'ouvrez jamais une cartouche filtrante.

1 Préparation et mise en service

JURA sur Internet

Retrouvez-nous sur Internet. Sur le site web de JURA (www.jura.com), vous pouvez télécharger un **mode d'emploi sommaire** de votre machine. Vous y trouverez également des informations intéressantes et actuelles sur votre JURA et tout ce qui concerne le café.

Si vous avez besoin d'aide pour utiliser votre machine, rendez-vous sur www.jura.com/service.

Installation de la machine

Lors de l'installation de votre JURA, respectez les consignes suivantes :

- Placez la JURA sur une surface horizontale, insensible à l'eau.
- Choisissez l'emplacement de votre JURA de sorte qu'elle soit à l'abri d'une source de chaleur excessive. Veillez à ce que les fentes d'aération ne soient pas obstruées.



Remplissage du récipient à grains

Le récipient à grains est doté d'un couvercle protecteur d'arôme. Il préserve ainsi plus longtemps l'arôme de vos grains de café.

ATTENTION

Les grains de café traités avec des additifs (par exemple du sucre), le café moulu ou le café lyophilisé endommagent le broyeur.

- ▶ Remplissez le récipient à grains uniquement de grains de café torréfiés non traités.
-
- ▶ Ouvrez le couvercle du récipient à grains et retirez le couvercle protecteur d'arôme.
 - ▶ Retirez les impuretés ou corps étrangers éventuellement présents dans le récipient à grains.
 - ▶ Remplissez le récipient à grains de grains de café, fermez le couvercle protecteur d'arôme et le couvercle du récipient à grains.

Détermination de la dureté de l'eau

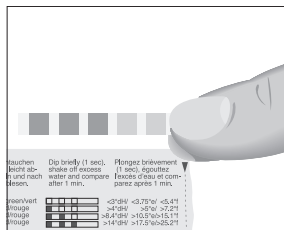

Lors de la première mise en service, vous devez régler la dureté de l'eau. Si vous ne connaissez pas la dureté de l'eau utilisée, vous pouvez d'abord la déterminer. Pour ce faire, utilisez la languette de test Aquadur® fournie.

- ▶ Tenez la languette de test brièvement (1 seconde) sous l'eau courante. Secouez l'eau.
- ▶ Attendez environ 1 minute.
- ▶ Lisez le degré de dureté de l'eau à l'aide de la coloration de la languette de test Aquadur® et de la description figurant sur l'emballage.

Première mise en service

Lors de la première mise en service, vous pouvez indiquer si vous souhaitez utiliser votre JURA **avec** ou **sans** cartouche filtrante CLARIS Smart. En plus du calcaire, la cartouche filtrante filtre un grand nombre d'autres substances qui dénaturent le goût et l'odeur de l'eau. Ces substances peuvent altérer la qualité du café. Pour obtenir en permanence une qualité de café optimale, nous vous recommandons d'utiliser CLARIS Smart.

⚠ AVERTISSEMENT

Risque d'électrocution en cas d'utilisation d'un câble secteur défectueux.

- ▶ Ne mettez jamais en service une machine détériorée ou dont le câble secteur est défectueux.

Condition : le récipient à grains est rempli.

- ▶ Branchez la fiche secteur dans une prise de courant.
- ▶ Appuyez sur la touche Marche/Arrêt  pour allumer la JURA.
« Sprachauswahl » / « Deutsch »

i Tournez le Rotary Switch pour afficher d'autres langues.

- ▶ Tournez le Rotary Switch jusqu'à ce que la langue souhaitée s'affiche, par exemple « Français ».

- ▶ Appuyez sur la touche « **Enregistrer** ».
« **Enregistré** » apparaît brièvement sur le visuel pour confirmer le réglage.
« **Dureté de l'eau** »
- i** Si vous ne connaissez pas la dureté de l'eau utilisée, vous devez d'abord la déterminer (voir Chapitre 1 « Préparation et mise en service – Détermination de la dureté de l'eau »).
 - ▶ Tournez le Rotary Switch pour modifier le réglage de la dureté de l'eau, par exemple sur « **25 °dH** ».
 - ▶ Appuyez sur la touche « **Enregistrer** ».
« **Enregistré** » apparaît brièvement sur le visuel.
« **Placez le filtre** »
- i** Vous devez décider à ce moment si vous souhaitez utiliser votre JURA **avec** ou **sans** cartouche filtrante CLARIS Smart.

Fonctionnement **avec** cartouche filtrante : passez directement à la section suivante.

Fonctionnement **sans** cartouche filtrante : voir Chapitre 1 « Préparation et mise en service – Première mise en service sans activation de la cartouche filtrante ».

Première mise en service avec activation de la cartouche filtrante

ATTENTION

Le lait, l'eau minérale gazeuse ou d'autres liquides peuvent endommager le réservoir d'eau ou la machine.

- ▶ Remplissez le réservoir d'eau uniquement avec de l'eau froide du robinet.
-
- ▶ Placez un récipient sous l'écoulement d'eau chaude et un autre sous la buse Cappuccino.
 - ▶ Retirez le réservoir d'eau et rincez-le à l'eau froide.
 - ▶ Ouvrez le porte-filtre.
 - ▶ Placez la rallonge fournie au-dessus d'une cartouche filtrante CLARIS Smart.



1 Préparation et mise en service



- ▶ Enfoncez la cartouche filtrante avec la rallonge dans le réservoir d'eau.
- ▶ Fermez la porte-filtre. Il s'enclenche avec un clic audible.
- ▶ Remplissez le réservoir d'eau avec de l'eau fraîche et remettez-le en place.

i La machine détecte automatiquement que vous venez de mettre la cartouche filtrante en place.

« Mode filtre » / « Enregistré »

« Rinçage du filtre », de l'eau coule de l'écoulement d'eau chaude.

Le rinçage du filtre s'arrête automatiquement au bout d'environ 300 ml.

« Remplissage du système », de l'eau coule de la buse Cappuccino.

« Videz le bac d'égouttage »

- ▶ Videz le bac d'égouttage et remettez-le en place.
- ▶ Placez un récipient sous l'écoulement de café.

« Chauffage machine »

« Rinçage machine », le rinçage du système commence. Le rinçage s'arrête automatiquement. « Choisir produit » apparaît sur le visuel. Votre JURA est prête à l'emploi.

i Les produits que vous pouvez préparer s'affichent sur le visuel.

i Si le filtre est activé, un symbole de filtre bleu s'affiche en haut à droite du visuel.



Première mise en service sans activation de la cartouche filtrante

ATTENTION

Le lait, l'eau minérale gazeuse ou d'autres liquides peuvent endommager le réservoir d'eau ou la machine.

- ▶ Remplissez le réservoir d'eau uniquement avec de l'eau froide du robinet.

▶ Appuyez sur la touche « Absence de filtre ».

« Mode détartrage » / « Enregistré »

« Remplissez le réservoir d'eau »



- ▶ Placez un récipient sous la buse Cappuccino ainsi qu'un autre sous l'écoulement de café et un dernier sous l'écoulement d'eau chaude.

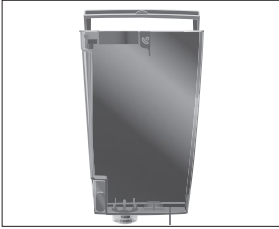

- ▶ Retirez le réservoir d'eau et rincez-le à l'eau froide.
 - ▶ Remplissez le réservoir d'eau avec de l'eau fraîche et remettez-le en place.
 - « Remplissage du système », le système se remplit d'eau.
 - « Chauffage machine »
 - « Rinçage machine », de l'eau coule de l'écoulement de café.
- Le rinçage s'arrête automatiquement. Votre JURA est prête à l'emploi.

i Les produits que vous pouvez préparer s'affichent sur le visuel.

Raccordement du lait

Votre JURA prépare une mousse de lait fine et onctueuse à la consistance parfaite. Pour faire mousser du lait, le critère le plus important est que le lait soit à une température de 4 à 8 °C. C'est pourquoi nous vous recommandons d'utiliser un refroidisseur de lait ou un récipient à lait.

i Vous trouverez des récipients à lait adaptés chez votre revendeur agréé JURA.

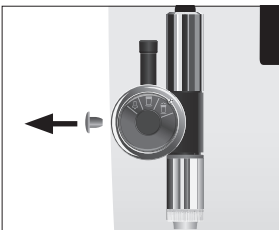

- ▶ Retirez le capuchon protecteur de la buse Cappuccino.

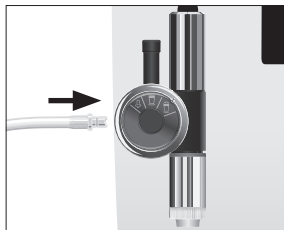

- ▶ Raccordez le tuyau de lait à la buse Cappuccino.
- ▶ Reliez l'autre extrémité du tuyau de lait à un récipient à lait ou un refroidisseur de lait.

Connexion d'un appareil accessoire (liaison radio)

Vous avez la possibilité de connecter votre JURA par radio à un appareil accessoire compatible (p. ex. le refroidisseur de lait Cool Control Wireless). Pour ce faire, le récepteur radio du Cool Control ou le Smart Connect JURA doit être inséré dans le port de service.

- ▶ Appuyez sur la touche P.
« Statut d'entretien »
- ▶ Tournez le Rotary Switch jusqu'à ce que « Réglages machine » s'affiche.
- ▶ Appuyez sur le Rotary Switch.
« Langue »
- ▶ Tournez le Rotary Switch jusqu'à ce que « Connecter l'appareil accessoire » s'affiche.
- ▶ Appuyez sur le Rotary Switch pour accéder à la rubrique de programme.
« Connecter l'appareil accessoire »
- ▶ Appuyez sur la touche « Suite ».
- ▶ Suivez les instructions sur le visuel pour connecter l'appareil accessoire à votre JURA.

2 Préparation

Principes de base concernant la préparation :

- Pendant le broyage, vous pouvez sélectionner l'intensité du café des **produits individuels** en tournant le Rotary Switch.
- Pendant la préparation, vous pouvez modifier les **quantités** prééglées (p. ex. quantités d'eau ou de lait) en tournant le Rotary Switch.
- Vous pouvez arrêter à tout moment la préparation d'une spécialité de café ou d'eau chaude. Pour ce faire, appuyez sur la touche « **↑** » ou sur le Rotary Switch.

C'est lorsqu'il est chaud que le café est le meilleur. Une tasse en porcelaine froide refroidit et affadit la boisson. C'est pourquoi nous vous recommandons de préchauffer vos tasses. Tout l'arôme du café ne peut se déployer que dans des tasses préchauffées. Vous pouvez vous procurer un chauffe-tasses JURA chez votre revendeur agréé.

En mode de programmation, vous pouvez effectuer des **réglages durables** pour tous les produits (voir Chapitre 4 « Réglages durables en mode de programmation – Modification des réglages produits »).

Préparations possibles

La JURA propose plusieurs moyens de préparer une spécialité de café, du lait ou de l'eau chaude :

- **Préparation via l'écran d'accueil** : appuyez simplement sur la touche de préparation correspondant au produit souhaité qui s'affiche sur le visuel (écran d'accueil).
Les produits suivants sont affichés par défaut :
 - « Cappuccino »
 - « Latte macchiato »
 - « Portion de lait »
 - « Espresso »
 - « Café »
 - « Eau chaude »
- **Préparation via le menu tournant (fonction Rotary Selection)** : vous pouvez préparer d'autres produits que ceux affichés sur l'écran d'accueil. Dès que vous tournez le Rotary Switch, des produits supplémentaires s'affichent dans un **menu tournant**.

Tournez le Rotary Switch pour placer le produit souhaité au centre du menu. Appuyez sur le Rotary Switch pour lancer la préparation.

Le menu tournant affiche en plus les produits suivants :

- « Ristretto »
- « Flat White »
- « Espresso macchiato »

- i** Si vous ne lancez pas de préparation, le menu tournant disparaît automatiquement au bout de 10 secondes.
- i** Vous pouvez enregistrer tous les produits mémorisés par défaut dans votre JURA comme favoris à l'emplacement de votre choix sur l'écran d'accueil ou les intégrer dans le menu tournant. Lors de cette opération, copiez et personnalisez les spécialités de café souhaitées en leur attribuant un nouveau nom et des réglages personnels (par exemple, la quantité et l'intensité du café) (voir Chapitre 4 « Réglages durables en mode de programmation – Enregistrement, multiplication et personnalisation de produits »). Veuillez noter que les descriptions figurant dans les chapitres qui suivent se rapportent toujours aux réglages standard.

Ristretto, espresso et café



Exemple : voici comment préparer un café.

- ▶ Placez une tasse sous l'écoulement de café.
 - ▶ Appuyez sur la touche « Café ».
- La préparation commence. « Café » et l'intensité du café s'affichent. La quantité d'eau pré-réglée pour le café coule dans la tasse.
- La préparation s'arrête automatiquement. Votre JURA est de nouveau prête à l'emploi.

Deux ristretti, deux espressi et deux cafés

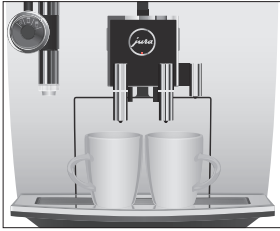

Pour lancer la préparation de **deux** spécialités de café, appuyez deux fois sur la touche de préparation correspondante (dans un délai de 2 secondes environ).

Exemple : voici comment préparer deux espressi.

- ▶ Placez deux tasses sous l'écoulement de café.
- ▶ Appuyez **deux fois** sur la touche « **Espresso** » (**dans un délai de 2 secondes**) pour lancer la préparation.

« **2 x Espresso** », la quantité d'eau pré-réglée coule dans les tasses.

La préparation s'arrête automatiquement. Votre JURA est de nouveau prête à l'emploi.

Latte macchiato, cappuccino et d'autres spécialités de café au lait



Votre JURA vous prépare un latte macchiato, un cappuccino, un flat white et un espresso macchiato par simple pression d'une touche. Lors de cette opération, vous n'avez pas besoin de déplacer le verre ou la tasse.

Exemple : voici comment préparer un latte macchiato.

- ▶ Placez un verre sous la buse Cappuccino.
- ▶ Tournez la molette de réglage de la buse Cappuccino dans la zone Mousse de lait ☺.
- ▶ Appuyez sur la touche « **Latte macchiato** ».

« **Latte macchiato** », la quantité de mousse de lait pré-réglée coule dans le verre.

- i** Une petite pause suit, pendant laquelle le lait chaud se sépare de la mousse de lait. C'est ainsi que se forment les couches caractéristiques du latte macchiato.

La préparation du café commence. La quantité d'eau pré-réglée pour l'espresso coule dans le verre. La préparation s'arrête automatiquement. « **Rincer le système de lait** » apparaît sur le visuel.

- i** Le système de lait est rincé automatiquement 15 minutes après la préparation (voir Chapitre 5 « Entretien – Rinçage automatique du système de lait »). Par conséquent, placez toujours un récipient sous la buse Cappuccino après avoir préparé du lait.

Pour garantir en permanence le bon fonctionnement de la buse Cappuccino, vous devez obligatoirement la nettoyer **quotidien-
nement** si vous avez préparé du lait (voir Chapitre 5 « Entretien – Nettoyage du système de lait »).

Café moulu

Vous avez la possibilité d'utiliser une deuxième sorte de café, par exemple un café décaféiné, grâce à l'entonnoir de remplissage pour café moulu.

- i** Ne versez jamais plus de deux doses rases de café moulu.
- i** N'utilisez pas de café moulu trop fin. Le système pourrait se boucher et le café coulerait alors goutte à goutte.
- i** Si vous n'avez pas versé suffisamment de café moulu, « **Pas assez de café moulu** » s'affiche et la JURA interrompt l'opération.
- i** La spécialité de café souhaitée doit être préparée dans la minute suivant le remplissage du café moulu. Sinon, la JURA interrompt l'opération et se remet en mode prêt à l'emploi.

La préparation de toutes les spécialités de café à partir de café moulu suit toujours le même modèle.

Exemple : voici comment préparer un espresso à partir de café moulu.



- ▶ Placez une tasse à espresso sous l'écoulement de café.
- ▶ Ouvrez le couvercle du réservoir de café moulu.
« **Versez du café moulu** »
- ▶ Versez une dose rase de café moulu dans l'entonnoir de remplissage.
- ▶ Fermez le couvercle de l'entonnoir de remplissage.
« **Choisir produit** »
- ▶ Appuyez sur la touche « **Espresso** ».
La préparation commence. « **Espresso** », la quantité d'eau pré-réglée pour l'espresso coule dans la tasse.
La préparation s'arrête automatiquement. Votre JURA est de nouveau prête à l'emploi.

Adaptation durable de la quantité d'eau à la taille de la tasse

Vous pouvez adapter très simplement et durablement la quantité d'eau de tous les **produits individuels** à la taille de la tasse. Comme dans l'exemple suivant, vous réglez la quantité une fois. Cette quantité coulera pour toutes les préparations qui suivront.

Exemple : voici comment régler **durablement** la quantité d'eau pour un café.



- ▶ Placez une tasse sous l'écoulement de café.
- ▶ Appuyez sur la touche « **Café** » et **maintenez-la enfoncée** jusqu'à ce que « **Quantité suffisante ? Appuyez sur la touche** » s'affiche.
- ▶ Relâchez la touche « **Café** ».
La préparation commence et le café coule dans la tasse.
- ▶ Appuyez sur une touche quelconque dès qu'il y a assez de café dans la tasse.
La préparation s'arrête. « **Enregistré** » apparaît brièvement sur le visuel. La quantité d'eau réglée pour un café est durablement mémorisée. Votre JURA est de nouveau prête à l'emploi.

- i** Vous pouvez modifier ce réglage à tout moment en répétant l'opération.
- i** Vous pouvez aussi régler durablement la quantité pour tous les produits individuels en mode de programmation (voir Chapitre 4 « Réglages durables en mode de programmation – Modification des réglages produits »).

Réglage du broyeur

Vous pouvez adapter le broyeur au degré de torréfaction de votre café.

ATTENTION

Si vous réglez la finesse de mouture avec le broyeur à l'arrêt, vous risquez d'endommager le sélecteur de finesse de mouture.

- ▶ Réglez la finesse de mouture uniquement lorsque le broyeur est en marche.

Vous reconnaîtrez le bon réglage de la finesse de mouture au fait que le café coule de l'écoulement de café de manière régulière. En outre, une délicieuse crème épaisse se forme.

Exemple : voici comment modifier la finesse de mouture **pendant** la préparation d'un espresso.

- ▶ Placez une tasse sous l'écoulement de café.
- ▶ Ouvrez le couvercle du compartiment à accessoires.
- ▶ Appuyez sur la touche « Espresso » pour lancer la préparation.
- ▶ Placez le sélecteur de finesse de mouture dans la position souhaitée **pendant** que le broyeur fonctionne.

La quantité d'eau pré réglée coule dans la tasse. La préparation s'arrête automatiquement.

- ▶ Fermez le couvercle du compartiment à accessoires.



Eau chaude

⚠ ATTENTION

Risque de brûlure par projection d'eau chaude.

- ▶ Evitez le contact direct avec la peau.



- ▶ Placez une tasse sous l'écoulement d'eau chaude.

- ▶ Appuyez sur la touche « Eau chaude ».

« Eau chaude », la quantité d'eau pré réglée coule dans la tasse.

La préparation s'arrête automatiquement. « Choisir produit » apparaît sur le visuel.

3 Fonctionnement quotidien

Remplissage du réservoir d'eau

L'entretien quotidien de la machine et l'hygiène avec le lait, le café et l'eau sont essentiels pour garantir un résultat toujours parfait dans la tasse. C'est pourquoi vous devez changer l'eau **quotidien**nement.

ATTENTION

Le lait, l'eau minérale gazeuse ou d'autres liquides peuvent endommager le réservoir d'eau ou la machine.

- ▶ Remplissez le réservoir d'eau uniquement avec de l'eau froide du robinet.
-
- ▶ Ouvrez le couvercle du réservoir d'eau.
 - ▶ Retirez le réservoir d'eau et rincez-le à l'eau froide.
 - ▶ Remplissez le réservoir d'eau avec de l'eau fraîche et remettez-le en place.
 - ▶ Fermez le couvercle du réservoir d'eau.

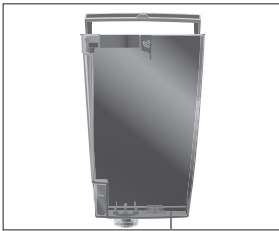

Allumage de la machine



- ▶ Placez un récipient sous l'écoulement de café.
- ▶ Appuyez sur la touche Marche/Arrêt  pour allumer la JURA.
 - « Bienvenue chez JURA »
 - « Chauffage machine »
 - « Rinçage machine », le rinçage du système commence.
 Le rinçage s'arrête automatiquement. « Choisir produit » apparaît sur le visuel. Votre JURA est prête à l'emploi.

Entretien quotidien

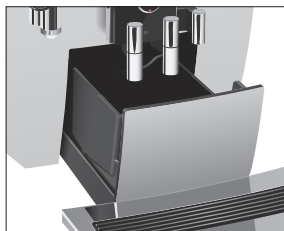

Pour pouvoir profiter longtemps de votre JURA et garantir en permanence une qualité de café optimale, vous devez l'entretenir quotidiennement.

- ▶ Sortez le bac d'égouttage.
- ▶ Videz le récipient à marc de café et le bac d'égouttage. Rincez-les tous deux à l'eau chaude.

i Videz toujours le récipient à marc de café lorsque la machine est **allumée**. C'est la seule façon de réinitialiser le compteur de marc.

- ▶ Remettez le récipient à marc de café et le bac d'égouttage en place.
- ▶ Rincez le réservoir d'eau à l'eau claire.
- ▶ Nettoyez la buse Cappuccino (voir Chapitre 5 « Entretien – Nettoyage du système de lait »).
- ▶ Retirez le tuyau de lait et rincez-le soigneusement sous l'eau courante.
- ▶ Démontez et rincez la buse Cappuccino (voir Chapitre 5 « Entretien – Démontage et rinçage de la buse Cappuccino »).
- ▶ Essuyez la surface de la machine avec un chiffon doux (par exemple en microfibre), propre et humide.

Entretien régulier

Effectuez les actions d'entretien suivantes **régulièrement** ou **en fonction des besoins** :

- Pour des raisons d'hygiène, nous vous recommandons de remplacer régulièrement (tous les 3 mois environ) le tuyau de lait et l'écoulement de lait interchangeable. Les accessoires de rechange sont disponibles auprès de votre revendeur agréé.
- Nettoyez les parois intérieures du réservoir d'eau, avec une brosse par exemple. Vous trouverez d'autres informations relatives au réservoir d'eau dans ce mode d'emploi (voir Chapitre 5 « Entretien – Détartrage du réservoir d'eau »).
- Des résidus de lait et de café peuvent se déposer sur et sous la plate-forme pour tasses. Dans ce cas, nettoyez la plate-forme pour tasses.

Extinction de la machine



Si une spécialité de café a été préparée, le système se rince automatiquement quand vous éteignez votre JURA. Si vous avez préparé du lait, la machine vous demande également de nettoyer le système de lait.

- ▶ Placez un récipient sous l'écoulement de café et un autre sous la buse Cappuccino.
- ▶ Appuyez sur la touche Marche/Arrêt .

i Si vous avez préparé du lait, la machine vous demande d'effectuer un nettoyage du système de lait (« **Nettoyage du système de lait** »). Le processus d'extinction se poursuit automatiquement au bout de 10 secondes.

Si vous avez préparé du lait sans lancer le nettoyage du système de lait, le système de lait est d'abord rincé (« **Rinçage du système de lait** »).

« **Rinçage machine** », le rinçage du système commence. L'opération s'arrête automatiquement. Votre JURA est éteinte.

4 Réglages durables en mode de programmation

Appuyez sur la touche P pour accéder au mode de programmation. En tournant le Rotary Switch et en utilisant les touches variables, vous pouvez naviguer en toute simplicité à travers les rubriques de programme et mémoriser durablement les réglages souhaités. Vous pouvez effectuer les réglages suivants :

Rubrique de programme	Sous-rubrique	Explication
« Statut d'entretien »	« Nettoyage », « Remplacer filtre » (en cas d'utilisation d'un filtre seulement), « Détartrage », « Nettoyage du système de lait », « Rinçage », « Informations concernant l'entretien »	► Lancez ici le programme d'entretien demandé ou consultez les actions d'entretien nécessaires.
« Réglages produits »	« Mode expert »	► Sélectionnez vos réglages pour les spécialités de café ainsi que pour l'eau chaude.
	« Classique »	► Remplacez les produits figurant sur l'écran d'accueil ou dans le menu tournant par vos favoris. Lors de cette opération, multipliez et personnalisez les spécialités de café souhaitées en leur attribuant un nouveau nom et des réglages personnels.
« Réglages machine »	« Langue »	► Sélectionnez votre langue.
	« Extinction après »	► Réglez au bout de combien de temps la JURA doit s'éteindre automatiquement.
	« Economie d'énergie »	► Sélectionnez un mode d'économie d'énergie.
	« Configuration standard »	► Rétablissez la configuration standard de la machine.
	« Unités »	► Sélectionnez l'unité de quantité d'eau.
	« Visuel »	► Modifiez les réglages du visuel.
	« Dureté de l'eau »	► Réglez la dureté de l'eau.

Rubrique de programme	Sous-rubrique	Explication
	« Compteur de préparations », « Compteur d'entretien »	► Obtenez une vue d'ensemble de tous les produits préparés et consultez le nombre de programmes d'entretien effectués.
	« Version »	Version du logiciel
	« Connecter l'appareil accessoire », « Déconnecter les appareils accessoires »	► Connectez votre machine par radio à un appareil accessoire de JURA ou interrompez la connexion. (Ne s'affiche que lorsque Smart Connect de JURA est utilisé.)

Modification des réglages produits

Vous pouvez effectuer des réglages personnels pour toutes les spécialités de café ainsi que pour l'eau chaude dans la rubrique de programme « Réglages produits » / « Mode expert ». Vous pouvez effectuer les réglages suivants de manière durable :

Produit	Intensité du café	Quantité	Autres réglages
Ristretto, Espresso	10 niveaux	Café : 15 ml – 80 ml	Température (basse, normale, élevée), nom du produit
Café	10 niveaux	Café : 25 ml – 240 ml	Température (basse, normale, élevée), nom du produit
Deux ristretti, deux espressi, deux cafés	–	Café : la quantité réglée pour le produit individuel est doublée.	Température (comme pour le produit individuel), nom du produit
Latte macchiato	10 niveaux	Café : 25 ml – 240 ml Lait : 0 s – 120 s Pause : 0 s – 60 s	Température (basse, normale, élevée), nom du produit
Cappuccino, flat white	10 niveaux	Café : 25 ml – 240 ml Lait : 0 s – 120 s	Température (basse, normale, élevée), nom du produit
Espresso macchiato	10 niveaux	Café : 15 ml – 80 ml Lait : 0 s – 120 s Pause : 0 s – 60 s	Température (basse, normale, élevée), nom du produit
Portion de lait	–	Lait : 0 s – 120 s	Nom du produit
Eau chaude	–	Eau : 25 ml – 450 ml	Température (basse, normale, élevée), nom du produit

Les réglages durables en mode de programmation suivent toujours le même modèle.

Exemple : voici comment modifier la quantité d'eau et l'intensité du café pour un espresso.

- ▶ Appuyez sur la touche P.
« Statut d'entretien »
- ▶ Tournez le Rotary Switch jusqu'à ce que « Réglages produits » s'affiche.
- ▶ Appuyez sur le Rotary Switch.
« Mode expert »
- ▶ Appuyez sur le Rotary Switch pour accéder à la rubrique de programme.
« Mode expert »
- ▶ Appuyez sur la touche « Espresso ».
« Mode expert » / « Espresso »
- ▶ Appuyez sur le Rotary Switch.
« Espresso »
- ▶ Appuyez sur le Rotary Switch.
- ▶ Tournez le Rotary Switch pour modifier le réglage de l'intensité du café.
- ▶ Appuyez sur le Rotary Switch pour confirmer le réglage.
- ▶ Tournez le Rotary Switch jusqu'à ce que la quantité soit au centre du menu.
- ▶ Appuyez sur le Rotary Switch.
- ▶ Tournez le Rotary Switch pour modifier le réglage de la quantité.
- ▶ Appuyez sur le Rotary Switch pour confirmer le réglage.
- ▶ Appuyez sur la touche « Enregistrer ».
« Enregistré » apparaît brièvement sur le visuel.
« Mode expert » / « Espresso »
- ▶ Appuyez sur la touche P pour quitter le mode de programmation.

Enregistrement, multiplication et personnalisation de produits

La rubrique de programme « Réglages produits » / « Classique » contient tous les produits mémorisés par défaut dans votre JURA. Vous pouvez enregistrer chacun de ces produits comme favori à l'emplacement de votre choix sur l'écran d'accueil ou l'intégrer dans le menu tournant. Lors de cette opération, **multipliez** et **personnalisez** les spécialités de café souhaitées en leur attribuant un nouveau nom et des réglages personnels (p. ex. la quantité et l'intensité du café).

Exemple : voici comment remplacer « Latte macchiato » sur l'écran d'accueil par « Espresso macchiato ».

- ▶ Appuyez sur la touche P.
« Statut d'entretien »
 - ▶ Tournez le Rotary Switch jusqu'à ce que « Réglages produits » s'affiche.
 - ▶ Appuyez sur le Rotary Switch.
« Mode expert »
 - ▶ Tournez le Rotary Switch jusqu'à ce que « Classique » s'affiche.
 - ▶ Appuyez sur le Rotary Switch pour accéder à la rubrique de programme.
« Position sous les favoris »
 - ▶ Appuyez une nouvelle fois sur le Rotary Switch.
 - ▶ Tournez le Rotary Switch jusqu'à ce que « Espresso macchiato » se place au centre du menu.
 - ▶ Appuyez sur le Rotary Switch.
« Choisir la position »
 - ▶ Appuyez sur la touche « Latte macchiato ».
« Espresso macchiato » / « Remplacer ce produit par un autre ? »
 - ▶ Appuyez sur la touche « Oui ».
« Enregistré » apparaît brièvement sur le visuel.
« Nom du produit »
- i** Vous avez maintenant la possibilité de donner un nouveau nom au produit que vous venez d'enregistrer.
- ▶ Appuyez sur la touche « Enregistrer ».
« Espresso macchiato »
- i** Vous avez maintenant la possibilité de modifier différents réglages du produit. Appuyez sur le Rotary Switch pour accéder aux possibilités de réglage. Appuyez sur la touche « Enregistrer » pour terminer vos réglages.
- i** Si vous ne souhaitez pas effectuer d'autres réglages, appuyez directement sur la touche « > ».
- ▶ Appuyez sur la touche P pour quitter le mode de programmation.

Extinction automatique

L'extinction automatique de votre JURA vous permet d'économiser de l'énergie. Lorsque cette fonction est activée, votre JURA s'éteint automatiquement après la dernière opération dès que le temps programmé s'est écoulé.

Vous pouvez régler l'extinction automatique sur 15 minutes, 30 minutes ou de 1 à 9 heures.

- ▶ Appuyez sur la touche P.
« Statut d'entretien »
- ▶ Tournez le Rotary Switch jusqu'à ce que « Réglages machine » s'affiche.
- ▶ Appuyez sur le Rotary Switch.
« Langue »
- ▶ Tournez le Rotary Switch jusqu'à ce que « Extinction après » s'affiche.
- ▶ Appuyez sur le Rotary Switch pour accéder à la rubrique de programme.
« Extinction après »
- ▶ Tournez le Rotary Switch pour modifier l'heure d'extinction.
- ▶ Appuyez sur la touche « Enregistrer ».
« Enregistré » apparaît brièvement sur le visuel.
« Extinction après »
- ▶ Appuyez sur la touche P pour quitter le mode de programmation.

Mode d'économie d'énergie

Vous pouvez régler durablement un mode d'économie d'énergie (Energy Save Mode, E.S.M.®) dans la rubrique de programme « Réglages machine » / « Economie d'énergie » :

- « Actif »
 - Peu après la dernière préparation, la JURA cesse de chauffer. Après environ 5 minutes, le message « Mode d'économie » s'affiche sur le visuel.
 - Avant de préparer une spécialité de café, une spécialité de café au lait ou de l'eau chaude, la machine doit chauffer.
- « Inactif »
 - Toutes les spécialités de café, les spécialités de café au lait ainsi que de l'eau chaude peuvent être préparées sans temps d'attente.

Exemple : voici comment modifier le mode d'économie d'énergie de « Actif » à « Inactif ».

- ▶ Appuyez sur la touche P.
« Statut d'entretien »
- ▶ Tournez le Rotary Switch jusqu'à ce que « Réglages machine » s'affiche.
- ▶ Appuyez sur le Rotary Switch.
« Langue »
- ▶ Tournez le Rotary Switch jusqu'à ce que « Economie d'énergie » s'affiche.
- ▶ Appuyez sur le Rotary Switch pour accéder à la rubrique de programme.
« Economie d'énergie »
- ▶ Tournez le Rotary Switch jusqu'à ce que « Inactif » s'affiche.
- ▶ Appuyez sur la touche « Enregistrer ».
« Enregistré » apparaît brièvement sur le visuel.
« Economie d'énergie »
- ▶ Appuyez sur la touche P pour quitter le mode de programmation.

Réglage de la dureté de l'eau

Plus l'eau est dure, plus il faut détartrer régulièrement la JURA. C'est pourquoi il est important de régler correctement la dureté de l'eau.

La dureté de l'eau a déjà été réglée lors de la première mise en service. Vous pouvez modifier ce réglage à tout moment.

La dureté de l'eau peut être réglée en continu de 1 °dH à 30 °dH.

- ▶ Appuyez sur la touche P.
« Statut d'entretien »
- ▶ Tournez le Rotary Switch jusqu'à ce que « Réglages machine » s'affiche.
- ▶ Appuyez sur le Rotary Switch.
« Langue »
- ▶ Tournez le Rotary Switch jusqu'à ce que « Dureté de l'eau » s'affiche.
- ▶ Appuyez sur le Rotary Switch pour accéder à la rubrique de programme.
« Dureté de l'eau »
- ▶ Tournez le Rotary Switch pour modifier le réglage.

- ▶ Appuyez sur la touche « Enregistrer ».
« Enregistré » apparaît brièvement sur le visuel.
« Dureté de l'eau »
- ▶ Appuyez sur la touche P pour quitter le mode de programmation.

Luminosité du visuel

Vous pouvez régler la luminosité du visuel (pourcentage) dans la rubrique de programme « Réglages machine » / « Visuel ».

- ▶ Appuyez sur la touche P.
« Statut d'entretien »
- ▶ Tournez le Rotary Switch jusqu'à ce que « Réglages machine » s'affiche.
- ▶ Appuyez sur le Rotary Switch.
« Langue »
- ▶ Tournez le Rotary Switch jusqu'à ce que « Visuel » s'affiche.
- ▶ Appuyez sur le Rotary Switch pour accéder à la rubrique de programme.
« Visuel »
- ▶ Tournez le Rotary Switch pour modifier le réglage.
- ▶ Appuyez sur la touche « Enregistrer ».
« Enregistré » apparaît brièvement sur le visuel.
« Visuel »
- ▶ Appuyez sur la touche P pour quitter le mode de programmation.

Unité de quantité d'eau

Vous pouvez sélectionner l'unité de quantité d'eau dans la rubrique de programme « Réglages machine » / « Unités ».

Exemple : voici comment modifier l'unité de quantité d'eau de « ml » à « oz ».

- ▶ Appuyez sur la touche P.
« Statut d'entretien »
- ▶ Tournez le Rotary Switch jusqu'à ce que « Réglages machine » s'affiche.
- ▶ Appuyez sur le Rotary Switch.
« Langue »
- ▶ Tournez le Rotary Switch jusqu'à ce que « Unités » s'affiche.

- ▶ Appuyez sur le Rotary Switch pour accéder à la rubrique de programme.
« Unités »
- ▶ Tournez le Rotary Switch jusqu'à ce que « oz » s'affiche.
- ▶ Appuyez sur la touche « Enregistrer ».
« Enregistré » apparaît brièvement sur le visuel.
« Unités »
- ▶ Appuyez sur la touche P pour quitter le mode de programmation.

Rétablissement de la configuration standard

Vous pouvez rétablir la configuration standard de la machine dans la rubrique de programme « Réglages machine » / « Configuration standard » : La configuration standard de **tous les réglages client** (sauf « Filtre » et « Dureté de l'eau ») est rétablie. Ensuite, votre JURA s'éteint.

- ▶ Appuyez sur la touche P.
« Statut d'entretien »
- ▶ Tournez le Rotary Switch jusqu'à ce que « Réglages machine » s'affiche.
- ▶ Appuyez sur le Rotary Switch.
« Langue »
- ▶ Tournez le Rotary Switch jusqu'à ce que « Configuration standard » s'affiche.
- ▶ Appuyez sur le Rotary Switch pour accéder à la rubrique de programme.
« Configuration standard » / « Souhaitez-vous réinitialiser la machine ? »
- ▶ Appuyez sur la touche « Oui ».
« Enregistré » apparaît brièvement sur le visuel.
Votre JURA est éteinte.

Langue

Dans cette rubrique de programme, vous pouvez régler la langue de votre JURA.

Exemple : voici comment modifier la langue de « Français » à « English ».

- ▶ Appuyez sur la touche P.
« Statut d'entretien »

- ▶ Tournez le Rotary Switch jusqu'à ce que « **Réglages machine** » s'affiche.
- ▶ Appuyez sur le Rotary Switch.
« **Langue** »
- ▶ Appuyez sur le Rotary Switch pour accéder à la rubrique de programme.
« **Langue** »
- ▶ Tournez le Rotary Switch jusqu'à ce que « **English** » s'affiche.
- ▶ Appuyez sur la touche « **Enregistrer** ».
« **Saved** » apparaît brièvement sur le visuel.
« **Choose language** »
- ▶ Appuyez sur la touche P pour quitter le mode de programmation.
« **Please select product** »

Consultation d'informations

Dans la rubrique de programme « **Réglages machine** », vous pouvez consulter les informations suivantes :

- « **Compteur de préparations** » : nombre de spécialités de café, de portions de lait et d'eau chaude préparées
- « **Compteur d'entretien** » : nombre de programmes d'entretien effectués (nettoyage, détartrage, etc.)
- « **Version** » : version du logiciel

Exemple : voici comment consulter le nombre de spécialités de café préparées.

- ▶ Appuyez sur la touche P.
« **Statut d'entretien** »
- ▶ Tournez le Rotary Switch jusqu'à ce que « **Réglages machine** » s'affiche.
- ▶ Appuyez sur le Rotary Switch.
« **Langue** »
- ▶ Tournez le Rotary Switch jusqu'à ce que « **Compteur de préparations** » s'affiche.
- ▶ Appuyez sur le Rotary Switch pour accéder à la rubrique de programme.
« **Compteur de préparations** »

4 Réglages durables en mode de programmation

- i** Tournez le Rotary Switch pour afficher le nombre d'autres spécialités de café.
- ▶ Appuyez sur la touche P pour quitter le mode de programmation.

5 Entretien

Votre JURA dispose des programmes d'entretien intégrés suivants :

- Rinçage de la machine
- Rinçage du système de lait dans l'écoulement combiné
- Nettoyage du système de lait dans l'écoulement combiné (« **Nettoyage du système de lait** »)
- Remplacement du filtre (« **Remplacer filtre** ») (en cas d'utilisation d'un filtre seulement)
- Nettoyage de la machine (« **Nettoyage** »)
- Détartrage de la machine (« **Détartrage** »)

i Lorsque vous appuyez sur la touche P, une vue d'ensemble des programmes d'entretien s'affiche (« **Statut d'entretien** »). Lorsqu'une barre est totalement rouge, votre JURA demande le programme d'entretien correspondant.

i Effectuez le nettoyage, le détartrage, le rinçage du système de lait ou le remplacement du filtre lorsque la machine vous le demande.

i Pour des raisons d'hygiène, nettoyez **quotidiennement** le système de lait si vous avez préparé du lait.

Rinçage de la machine



Vous pouvez lancer le cycle de rinçage manuellement à tout moment.

- ▶ Placez un récipient sous l'écoulement de café.
- ▶ Appuyez sur la touche P.
« **Statut d'entretien** »
- ▶ Appuyez sur le Rotary Switch.
« **Nettoyage** »
- ▶ Tournez le Rotary Switch jusqu'à ce que « **Rinçage** » s'affiche.
- ▶ Appuyez sur le Rotary Switch pour lancer le cycle de rinçage.
« **Rinçage machine** », « **Rinçage du système de lait** », de l'eau coule de l'écoulement de café.

Le rinçage s'arrête automatiquement. « **Choisir produit** » apparaît sur le visuel.

Rinçage automatique du système de lait

Le système de lait est rincé **automatiquement** 15 minutes après chaque préparation de lait. Par conséquent, placez toujours un récipient sous la buse Cappuccino après avoir préparé du lait.

Lorsque « **Rincer le système de lait** » est affiché, vous pouvez lancer le rinçage en appuyant sur le Rotary Switch.

Nettoyage du système de lait

Pour garantir en permanence le bon fonctionnement de la buse Cappuccino, vous devez obligatoirement la nettoyer **quotidiennement** si vous avez préparé du lait



ATTENTION

L'utilisation de détergents inadéquats peut entraîner une détérioration de la machine et la présence de résidus dans l'eau.

- ▶ Utilisez exclusivement les produits d'entretien JURA d'origine.

i Le détergent pour système de lait JURA est disponible chez votre revendeur.

i Pour le nettoyage du système de lait, utilisez le récipient fourni.

- ▶ Appuyez sur la touche P.
« **Statut d'entretien** »
- ▶ Appuyez sur le Rotary Switch.
« **Nettoyage** »
- ▶ Tournez le Rotary Switch jusqu'à ce que « **Nettoyage du système de lait** » s'affiche.
- ▶ Appuyez sur le Rotary Switch.
« **Nettoyage du système de lait** »
- ▶ Appuyez une nouvelle fois sur le Rotary Switch.
- ▶ Appuyez sur la touche « **Démarrage** ».
- ▶ Retirez le tuyau de lait du récipient à lait ou de la brique de lait.
- ▶ Versez du détergent pour système de lait dans le compartiment frontal du récipient (identifié par ) jusqu'au **repère inférieur**.
- ▶ Versez ensuite de l'eau jusqu'au **repère supérieur**.
- ▶ Placez le récipient sous la buse Cappuccino.
- ▶ Placez la molette de réglage de la buse Cappuccino sur la position Lait .

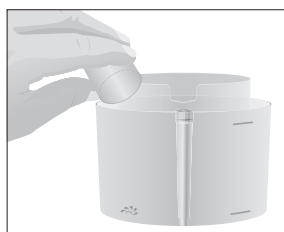

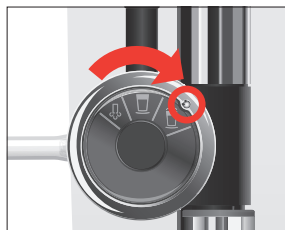
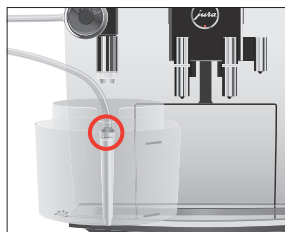

- ▶ Reliez le tuyau de lait au récipient.

i Pour relier correctement le tuyau de lait au récipient, le tuyau de lait doit être équipé d'un raccord.

- ▶ Appuyez sur la touche « Suite », « Nettoyage du système de lait », le nettoyage de la buse Cappuccino et du tuyau de lait commence.

- ▶ Pendant la première brève interruption, placez la molette de réglage de la buse Cappuccino sur la position Mousse de lait ☺.

« Eau pour nettoyage de système de lait »

- ▶ Rincez soigneusement le récipient et versez de l'eau fraîche dans le compartiment frontal jusqu'au **repère supérieur**.

- ▶ Placez le récipient sous la buse Cappuccino et reliez de nouveau le tuyau de lait au récipient.

- ▶ Appuyez sur la touche « Suite », « Nettoyage du système de lait », la buse Cappuccino et le tuyau de lait sont rincés à l'eau fraîche. L'écran d'accueil s'affiche.

Démontage et rinçage de la buse Cappuccino

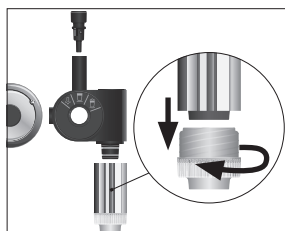

Pour garantir le bon fonctionnement de la buse Cappuccino et pour des raisons d'hygiène, vous devez obligatoirement la démonter et la rincer **quotidiennement** si vous avez préparé du lait.

- ▶ Retirez le tuyau de lait et rincez-le soigneusement sous l'eau courante.
- ▶ Tirez avec précaution la buse Cappuccino vers le bas.
- ▶ Démontez la buse Cappuccino.
- ▶ Rincez toutes les pièces sous l'eau courante. En présence de résidus de lait très secs, placez d'abord les pièces constitutives dans une solution contenant 250 ml d'eau froide et un bouchon de détergent pour système de lait JURA. Rincez ensuite soigneusement les pièces constitutives.
- ▶ Remontez la buse Cappuccino.

i Pour garantir le fonctionnement optimal de la buse Cappuccino, assurez-vous que toutes les pièces sont montées correctement et fermement.

- ▶ Insérez fermement la buse Cappuccino dans le raccord.

Mise en place du filtre



Vous n'avez plus besoin de détartrer votre JURA si vous utilisez la cartouche filtrante CLARIS Smart. Si vous n'avez pas mis la cartouche filtrante en place au cours de la première mise en service, vous pouvez le faire en suivant la procédure ci-dessous.

- ▶ Placez un récipient sous l'écoulement d'eau chaude.
- ▶ Retirez le réservoir d'eau et videz-le.
- ▶ Ouvrez le porte-filtre.
- ▶ Placez la rallonge fournie au-dessus d'une cartouche filtrante CLARIS Smart.

- ▶ Enfoncez la cartouche filtrante avec la rallonge dans le réservoir d'eau.
- ▶ Fermez le porte-filtre. Il s'enclenche avec un clic audible.
- ▶ Remplissez le réservoir d'eau avec de l'eau fraîche et remettez-le en place.

i La machine détecte automatiquement que vous venez de mettre la cartouche filtrante en place.

« Mode filtre » / « Enregistré »

« Rinçage du filtre », de l'eau coule de l'écoulement d'eau chaude.

Le rinçage du filtre s'arrête automatiquement au bout d'environ 300 ml.

« Videz le bac d'égouttage »

- ▶ Videz le bac d'égouttage et remettez-le en place.

« Mode filtre » / « Rinçage du filtre terminé »

« Choisir produit » apparaît sur le visuel. Votre JURA est de nouveau prête à l'emploi.

Remplacement du filtre

i Dès que la cartouche filtrante est épuisée (selon la dureté de l'eau réglée), la JURA demande le remplacement du filtre.

i Les cartouches filtrantes CLARIS Smart sont disponibles chez votre revendeur.

Condition : « Remplacez le filtre » est affiché sur le visuel.



- ▶ Placez un récipient sous l'écoulement d'eau chaude.
- ▶ Retirez le réservoir d'eau et videz-le.
- ▶ Ouvrez la porte-filtre et retirez l'ancienne cartouche filtrante CLARIS Smart ainsi que la rallonge.
- ▶ Placez la rallonge au-dessus d'une **nouvelle** cartouche filtrante CLARIS Smart.

- ▶ Enfoncez la cartouche filtrante avec la rallonge dans le réservoir d'eau.
- ▶ Fermez la porte-filtre. Il s'enclenche avec un clic audible.
- ▶ Remplissez le réservoir d'eau avec de l'eau fraîche et remettez-le en place.

i La machine détecte automatiquement que vous venez de remplacer la cartouche filtrante.

« Remplacer filtre » / « Enregistré »

« Rinçage du filtre », de l'eau coule de l'écoulement d'eau chaude.

« Videz le bac d'égouttage »

- ▶ Videz le bac d'égouttage et remettez-le en place.

« Remplacer filtre » / « Rinçage du filtre terminé »

« Choisir produit » apparaît sur le visuel. Votre JURA est de nouveau prête à l'emploi.

Nettoyage de la machine

Après 180 préparations ou 80 rinçages à l'allumage, la JURA demande un nettoyage.

ATTENTION

L'utilisation de détergents inadéquats peut entraîner une détérioration de la machine et la présence de résidus dans l'eau.

- ▶ Utilisez exclusivement les produits d'entretien JURA d'origine.

i Le programme de nettoyage dure environ 20 minutes.

i N'interrompez pas le programme de nettoyage. Cela compromettrait la qualité.

i Les pastilles de nettoyage JURA sont disponibles chez votre revendeur agréé.

Condition : « **Nettoyer appareil** » est affiché sur le visuel.

- ▶ Appuyez sur la touche P.
- « **Nettoyage** »
- ▶ Appuyez sur le Rotary Switch.
- ▶ Appuyez sur la touche « **Démarrage** ».
- ▶ Appuyez une nouvelle fois sur la touche « **Démarrage** ».
- « **Vider récipient marc de café** »
- ▶ Videz le bac d'égouttage et le récipient à marc de café, puis remettez-les en place.
- « **Presser Rotary Switch** »
- ▶ Placez un récipient sous l'écoulement de café et un autre sous la buse Cappuccino.
- ▶ Appuyez sur le Rotary Switch.
- « **Nettoyage machine** », de l'eau coule de l'écoulement de café.
- L'opération s'interrompt, « **Insérez une pastille détergente** ».
- ▶ Ouvrez le couvercle de l'entonnoir de remplissage pour café moulu.
- ▶ Ajoutez une pastille de nettoyage JURA dans l'entonnoir de remplissage.
- ▶ Fermez le couvercle de l'entonnoir de remplissage.
- « **Presser Rotary Switch** »
- ▶ Appuyez sur le Rotary Switch.
- « **Nettoyage machine** », de l'eau coule plusieurs fois de l'écoulement de café et de la buse Cappuccino.
- L'opération s'arrête automatiquement.
- « **Vider récipient marc de café** »
- ▶ Videz le bac d'égouttage et le récipient à marc de café, puis remettez-les en place.
- Le nettoyage est terminé. L'écran d'accueil s'affiche.



Détartrage de la machine

La JURA s'entartre au fil de son utilisation et demande automatiquement un détartrage. Le degré d'entartrage dépend de la dureté de votre eau.

- i** Si vous utilisez une cartouche filtrante CLARIS Smart, aucune demande de détartrage n'apparaît.

⚠ ATTENTION

Le détartrant peut provoquer des irritations en cas de contact avec la peau et les yeux.

- ▶ Evitez le contact direct avec la peau et les yeux.
- ▶ Rincez le détartrant à l'eau claire. En cas de contact avec les yeux, consultez un médecin.

ATTENTION

L'utilisation de détartrants inadéquats peut entraîner une détérioration de la machine et la présence de résidus dans l'eau.

- ▶ Utilisez exclusivement les produits d'entretien JURA d'origine.

ATTENTION

L'interruption du programme de détartrage peut entraîner une détérioration de la machine.

- ▶ Effectuez le détartrage jusqu'à la fin du programme.

ATTENTION

Le contact avec le détartrant peut entraîner une détérioration des surfaces fragiles (marbre par exemple).

- ▶ Éliminez immédiatement les projections.

- i** Le programme de détartrage dure environ 45 minutes.

- i** Les tablettes de détartrage JURA sont disponibles chez votre revendeur agréé.

Condition : « **Detartrer appareil** » est affiché sur le visuel.

- ▶ Appuyez sur la touche P.
« **Détartrage** »
- ▶ Appuyez sur le Rotary Switch.
- ▶ Appuyez sur la touche « **Démarrage** ».
- ▶ Appuyez une nouvelle fois sur la touche « **Démarrage** ».
« **Videz le bac d'égouttage** »
- ▶ Videz le bac d'égouttage et le récipient à marc de café, puis remettez-les en place.
« **Détartrant dans réservoir d'eau** »
- ▶ Retirez le réservoir d'eau et videz-le.

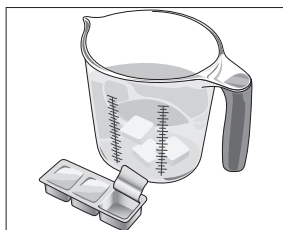

- ▶ Dissolvez entièrement 3 tablettes de détartrage JURA dans un récipient contenant 500 ml d'eau. Cela peut prendre quelques minutes.
- ▶ Remplissez le réservoir d'eau **vide** avec la solution obtenue et remettez-le en place.

- ▶ Placez un récipient sous l'écoulement d'eau chaude et un autre sous la buse Cappuccino.

« Presser Rotary Switch »

- ▶ Appuyez sur le Rotary Switch.

« Détartrage machine », de l'eau coule plusieurs fois de l'écoulement d'eau chaude et de la buse Cappuccino.

L'opération s'interrompt, « Videz le bac d'égouttage ».

- ▶ Videz le bac d'égouttage et le récipient à marc de café, puis remettez-les en place.

« Remplissez le réservoir d'eau »

- ▶ Retirez le réservoir d'eau et rincez-le soigneusement.

- ▶ Remplissez le réservoir d'eau avec de l'eau fraîche et remettez-le en place.

« Presser Rotary Switch »

- ▶ Placez un récipient sous la buse Cappuccino ainsi qu'un autre sous l'écoulement de café et un dernier sous l'écoulement d'eau chaude.

- ▶ Appuyez sur le Rotary Switch.

« Détartrage machine », le cycle de détartrage se poursuit.

L'opération s'interrompt, « Videz le bac d'égouttage ».

- ▶ Videz le bac d'égouttage et le récipient à marc de café, puis remettez-les en place.

Le détartrage est terminé. L'écran d'accueil s'affiche.

- i** En cas d'interruption imprévue du programme de détartrage, rincez soigneusement le réservoir d'eau.

Nettoyage du récipient à grains

Les grains de café peuvent présenter une légère couche grasseuse qui se dépose sur les parois du récipient à grains. Ces résidus peuvent altérer la qualité du café préparé. C'est pourquoi nous vous recommandons de nettoyer le récipient à grains de temps en temps.

Condition : « Remplissez le réservoir à grains » est affiché sur le visuel.

- ▶ Eteignez la machine à l'aide de la touche Marche/Arrêt .
- ▶ Ouvrez le couvercle du récipient à grains et retirez le couvercle protecteur d'arôme.
- ▶ Nettoyez le récipient à grains à l'aide d'un chiffon sec et doux.
- ▶ Remplissez le récipient à grains de grains de café, fermez le couvercle protecteur d'arôme et le couvercle du récipient à grains.

Détartrage du réservoir d'eau

Le réservoir d'eau peut s'entartrer. Pour garantir le bon fonctionnement de votre machine, vous devez détartrer le réservoir d'eau à intervalle régulier.

- ▶ Retirez le réservoir d'eau.
- ▶ Si vous utilisez une cartouche filtrante CLARIS Smart, retirez-la.
- ▶ Dissolvez 3 tablettes de détartrage JURA dans le réservoir d'eau complètement rempli.
- ▶ Laissez reposer le réservoir d'eau avec la solution de détartrage pendant plusieurs heures (par exemple pendant la nuit).
- ▶ Videz le réservoir d'eau et rincez-le soigneusement.
- ▶ Si vous utilisez une cartouche filtrante CLARIS Smart, remettez-la en place.
- ▶ Remplissez le réservoir d'eau avec de l'eau fraîche et remettez-le en place.

6 Messages sur le visuel

Message	Cause/Conséquence	Mesure
« Remplissez le réservoir d'eau »	Le réservoir d'eau est vide. Aucune préparation n'est possible.	► Remplissez le réservoir d'eau (voir Chapitre 3 « Fonctionnement quotidien – Remplissage du réservoir d'eau »).
« Vider récipient marc de café »	Le récipient à marc de café est plein. Aucune préparation n'est possible.	► Videz le récipient à marc de café et le bac d'égouttage (voir Chapitre 3 « Fonctionnement quotidien – Entretien quotidien »).
« Le bac d'égouttage est absent »	Le bac d'égouttage n'est pas correctement installé ou est absent. Aucune préparation n'est possible.	► Mettez le bac d'égouttage en place.
« Remplissez le réservoir à grains »	Le récipient à grains est vide. Vous ne pouvez pas préparer de spécialités de café ; la préparation d'eau chaude ou de lait est possible.	► Remplissez le récipient à grains (voir Chapitre 1 « Préparation et mise en service – Remplissage du récipient à grains »).
« Rincer le système de lait »	La JURA demande un rinçage du système de lait.	► Appuyez sur le Rotary Switch pour lancer le rinçage ou attendez 15 minutes que le rinçage soit lancé automatiquement (voir Chapitre 5 « Entretien – Rinçage automatique du système de lait »).
« Remplacez le filtre »	La cartouche filtrante a perdu son efficacité. La JURA demande un remplacement du filtre.	► Remplacez la cartouche filtrante CLARIS Smart (voir Chapitre 5 « Entretien – Remplacement du filtre »).
« Nettoyer appareil »	La JURA demande un nettoyage.	► Effectuez le nettoyage (voir Chapitre 5 « Entretien – Nettoyage de la machine »).
« Détartrer appareil »	La JURA demande un détartrage.	► Effectuez un détartrage (voir Chapitre 5 « Entretien – Détartrage de la machine »).
« Pas assez de café moulu »	Vous n'avez pas versé suffisamment de café moulu, la JURA interrompt l'opération.	► Lors de la préparation suivante, versez plus de café moulu (voir Chapitre 2 « Préparation – Café moulu »).
« Machine trop chaude »	Le système est trop chaud pour démarrer un programme d'entretien.	► Attendez quelques minutes que le système refroidisse ou préparez une spécialité de café ou de l'eau chaude.

7 Dépannage

Problème	Cause/Conséquence	Mesure
Trop peu de mousse est produite lors du mous-sage de lait ou la buse Cappuccino provoque des éclaboussures de lait.	La buse Cappuccino est encrassée.	<ul style="list-style-type: none"> ▶ Nettoyez la buse Cappuccino (voir Chapitre 5 « Entretien – Nettoyage du système de lait »). ▶ Démontez et rincez la buse Cappuccino (voir Chapitre 5 « Entretien – Démontage et rinçage de la buse Cappuccino »).
Le café coule goutte à goutte lors de la préparation de café.	Le café est moulu trop fin et bouche le système. La dureté de l'eau n'a peut-être pas été réglée correctement.	<ul style="list-style-type: none"> ▶ Réglez une finesse de mouture plus grossière (voir Chapitre 2 « Préparation – Réglage du broyeur »). ▶ Effectuez un détartrage (voir Chapitre 5 « Entretien – Détartrage de la machine »).
« Remplissez le réservoir d'eau » s'affiche alors que le réservoir d'eau est plein.	Le flotteur du réservoir d'eau est coincé.	<ul style="list-style-type: none"> ▶ Détartrez le réservoir d'eau (voir Chapitre 5 « Entretien – Détartrage du réservoir d'eau »).
La buse Cappuccino ne laisse échapper que peu d'eau ou de vapeur, voire pas du tout. La pompe émet un bruit très faible.	Le raccord de la buse Cappuccino est peut-être bouché par des résidus de lait ou des fragments de calcaire qui se sont dissous pendant le détartrage.	<ul style="list-style-type: none"> ▶ Retirez la buse Cappuccino. ▶ Dévissez le raccord noir à l'aide de l'ouverture hexagonale du doseur pour café moulu. ▶ Nettoyez soigneusement le raccord. ▶ Vissez manuellement le raccord. ▶ Serrez-le avec précaution à l'aide de l'ouverture hexagonale du doseur, sur un quart de tour maximum.
Le broyeur est très bruyant.	Il y a des corps étrangers dans le broyeur.	<ul style="list-style-type: none"> ▶ Contactez le service clients de votre pays (voir Chapitre 11 « Contacts JURA / Mentions légales »).

Problème	Cause/Conséquence	Mesure
« Error 2 » ou « Error 5 » s'affiche.	Si la machine a été exposée au froid pendant une longue période, le dispositif de chauffage peut être bloqué pour des raisons de sécurité.	► Réchauffez la machine à température ambiante.
D'autres messages de type « Error » s'affichent.	–	► Eteignez la JURA à l'aide de la touche Marche/Arrêt  . Contactez le service clients de votre pays (voir Chapitre 11 « Contacts JURA / Mentions légales »).

i Si vous n'avez pas réussi à résoudre vos problèmes, contactez le service clients de votre pays (voir Chapitre 11 « Contacts JURA / Mentions légales »).

8 Transport et élimination écologique

Transport / Vidange du système



Conservez l'emballage de la JURA. Il vous servira à protéger votre machine en cas de transport.

Pour protéger la JURA du gel pendant le transport, le système doit être vidangé.

- ▶ Retirez le tuyau de lait de la buse Cappuccino.
- ▶ Placez un récipient sous la buse Cappuccino.
- ▶ Tournez le Rotary Switch jusqu'à ce que « **Portion de lait** » se place au centre du menu.
- ▶ Appuyez sur le Rotary Switch.
« **Portion de lait** », de la vapeur chaude s'échappe de la buse Cappuccino.
- ▶ Retirez le réservoir d'eau et videz-le.
- ▶ Tournez le Rotary Switch jusqu'à ce que « **60 Sek.** » s'affiche. De la vapeur s'échappe de la buse Cappuccino jusqu'à ce que le système soit vide.
« **Remplissez le réservoir d'eau** »
- ▶ Appuyez sur la touche Marche/Arrêt .
Votre JURA est éteinte.

Elimination

Éliminez les anciennes machines dans le respect de l'environnement.



Les anciennes machines contiennent des matériaux recyclables de valeur qui doivent être récupérés. C'est pourquoi il convient de les éliminer par le biais d'un système de collecte adapté.

9 Caractéristiques techniques

Tension	220–240 V ~, 50 Hz
Puissance	1 450 W
Marque de conformité	CE
Consommation d'énergie « Economie d'énergie » / « Actif »	6 Wh environ
Consommation d'énergie « Economie d'énergie » / « Inactif »	11 Wh environ
Pression de la pompe	statique, maximum 15 bars
Contenance du réservoir d'eau	2,1 l
Contenance du récipient à grains	250 g
Contenance du récipient à marc de café	maximum 16 portions
Longueur du câble	1,1 m environ
Poids	10,7 kg
Dimensions (l × h × p)	28,5 × 34,2 × 43,3 cm

10 Index

A

- Adresses 56
- Allumage 23

B

- Bac d'égouttage 4
- Broyeur
 - Réglage du broyeur 21
- Buse
 - Buse Cappuccino 4
- Buse Cappuccino
 - Démontage et rinçage 38

C

- Câble secteur 4
- Café 18
 - Deux cafés 19
- Café au lait 19
- Café en poudre
 - Café moulu 20
- Café moulu 20
 - Doseur pour café moulu 4
- Cappuccino 19
- Caractéristiques techniques 49
- Cartouche filtrante CLARIS Smart
 - Mise en place 39
 - Remplacement 39
- Configuration standard
 - Rétablissement de la configuration standard 33
- Connecter un appareil accessoire 16
- Consultation d'informations 34
- Contacts 56
- Couvercle
 - Compartiment à accessoires 4
 - Entonnoir de remplissage pour café moulu 4
 - Récipient à grains 4
 - Réservoir d'eau 4
- Couvercle protecteur d'arôme
 - Récipient à grains avec couvercle protecteur d'arôme 4

D

- Démontage
 - Buse Cappuccino 38
- Dépannage 46
- Description des symboles 3
- Détartrage
 - Machine 42
 - Réservoir d'eau 44
- Deux produits 19
- Doseur pour café moulu 4
- Double produit 19
- Dureté de l'eau
 - Détermination de la dureté de l'eau 12
 - Réglage de la dureté de l'eau 31

E

- Eau chaude 22
- Écoulement
 - Écoulement d'eau chaude 4
- Écoulement d'eau chaude 4
- Écoulement de café
 - Écoulement de café réglable en hauteur et en largeur 4
- Écoulement de lait 4
- Écoulement de lait interchangeable 4
- Élimination 48
- Enregistrement de produits 28
- Entonnoir de remplissage
 - Entonnoir de remplissage pour café moulu 4
- Entretien 36
 - Entretien quotidien 24
 - Entretien régulier 24
- Entretien quotidien 24
- Entretien régulier 24
- Espresso 18
 - Deux espressi 19
- Espresso macchiato 19
- Extinction 25
- Extinction automatique 30

F

- Filtre
 - Mise en place 39
 - Remplacement 39

- Finesse de mouture
 - Sélecteur de finesse de mouture 4
- Flat white 19
- Fonction Rotary Selection 17

H

- Hotline 56

I

- Installation
 - Installation de la machine 11
- Internet 11

J

- JURA
 - Contacts 56
 - Internet 11

L

- Lait
 - Raccordement du lait 15
- Langue 33
- Latte macchiato 19
- Liaison radio 16
- Luminosité du visuel 32

M

- Machine
 - Allumage 23
 - Détartrage 42
 - Entretien quotidien 24
 - Entretien régulier 24
 - Extinction 25
 - Installation 11
 - Nettoyage 40
 - Rinçage 36
- Maintenance
 - Entretien quotidien 24
 - Entretien régulier 24
- Menu tournant 17
- Messages sur le visuel 45
- Mise en service, première 12
 - Avec activation de la cartouche filtrante 13
 - Sans activation de la cartouche filtrante 14

- Mode d'emploi sommaire 11
- Mode de programmation 26
 - Consultation d'informations 34
 - Enregistrement de produits 28
 - Extinction automatique 30
 - Langue 33
 - Luminosité du visuel 32
 - Mode d'économie d'énergie 30
 - Multiplication de produits 28
 - Réglage de la dureté de l'eau 31
 - Rétablissement de la configuration standard 33
 - Unité de quantité d'eau 32
- Modification de l'affectation des touches 28
- Modification des réglages produits 27

N

- Nettoyage
 - Machine 40
 - Récipient à grains 44
- Nettoyage Cappuccino
 - Nettoyage du système de lait 37

P

- Page d'accueil 11
- Personnalisation de produits 28
- Plate-forme pour tasses 4
- Port de service 4
- Possibilités de préparation 17
- Pour votre sécurité 6
- Première mise en service 12
 - Avec activation de la cartouche filtrante 13
 - Sans activation de la cartouche filtrante 14
- Préparation 17, 19
 - A l'aide du menu tournant 17
 - Café 18
 - Café au lait 19
 - Café moulu 20
 - Cappuccino 19
 - Deux cafés 19
 - Deux espressi 19
 - Deux ristretti 19

- Deux spécialités de café 19
- Eau chaude 22
- Espresso 18
- Espresso macchiato 19
- Flat white 19
- Latte macchiato 19
- Par simple pression d'une touche 17
- Ristretto 18

- Problème
 - Dépannage 46

Q

- Quantité d'eau
 - Adaptation durable de la quantité d'eau à la taille de la tasse 21

R

- Récipient à grains
 - Nettoyage 44
 - Récipient à grains avec couvercle protecteur d'arôme 4
 - Remplissage 11
- Récipient à marc de café 4
- Réglages
 - Réglages durables en mode de programmation 26
- Réglages produits
 - Modification 27
- Remplissage
 - Réservoir d'eau 23
- Remplissage
 - Récipient à grains 11
- Réservoir d'eau 4
- Réservoir d'eau
 - Détartrage 44
 - Remplissage 23
- Rinçage
 - Machine 36
- Rinçage du système de lait 37
- Ristretto 18, 19
 - Deux ristretti 19
- Rotary Switch 5

S

- Sécurité 6
- Sélecteur de finesse de mouture 4
- Service clients 56
- Site Internet 11
- Système de lait
 - Nettoyage 37

T

- Téléphone 56
- Touche
 - Touche Marche/Arrêt 5
 - Touche P (Programmation) 5
- Transport 48

U

- Unité de quantité d'eau 32
- Utilisation conforme 6

V

- Vidange du système 48
- Visuel 5
- Visuel, messages 45

11 Contacts JURA / Mentions légales

JURA Elektroapparate AG
Kaffeeweltstrasse 10
CH-4626 Niederbuchsiten
Tél. +41 (0)62 38 98 233

- @ Vous trouverez d'autres coordonnées de contact pour votre pays sur la page www.jura.com.
- @ Si vous avez besoin d'aide pour utiliser votre machine, rendez-vous sur www.jura.com/service.

Directives Cette machine est conforme aux directives suivantes :

- 2014/35/UE – directive basse tension
- 2014/30/UE – compatibilité électromagnétique
- 2009/125/CE – directive sur les produits consommateurs d'énergie
- 2011/65/UE – directive RoHS

Modifications techniques Sous réserve de modifications techniques. Les illustrations utilisées dans ce mode d'emploi sont stylisées et ne montrent pas les couleurs originales de la machine. Votre JURA peut différer par certains détails.

Vos réactions Votre avis compte pour nous ! Utilisez les options de contact disponibles sur www.jura.com.

Copyright Ce mode d'emploi contient des informations protégées par un copyright. Il est interdit de photocopier ou de traduire ce mode d'emploi dans une langue étrangère sans l'accord écrit préalable de JURA Elektroapparate AG.